

CATÁLOGO DE PRODUCTO TERMINADO

PARAZZINI
PRO

KAWASHIMA
PRO

POWER HUNT

TAKASHI

 **MACIZO**

 **GOLDEN TREE**

ULTRA FOX

 **TROY-BILT**

"PARA TRANSFORMAR LA INDUSTRIA,
TU OBSESIÓN POR REINVENTAR Y
ROMPER PARADIGMAS
SON EL CAMINO PARA CREAR
HISTORIA. SEAMOS PARTE DE ELLO"

D.ROIT (CEO GRUPO MARVELSA)

Oct.24

V13

Importante para distribuidor

Estimado distribuidor, de la manera más atenta, te recordamos y solicitamos que nunca entregues efectivo a nuestros vendedores u operadores. Si realizas un pedido a nuestro vendedor para recibir la mercancía posteriormente, el medio de pago será exclusivamente cheque nominativo a nombre de **COMERCIALIZADORA MARVEL SA DE CV**, transferencia o depósito en efectivo a las cuentas bancarias a nombre de **COMERCIALIZADORA MARVEL SA DE CV** exclusivamente.

Te agradecemos la atención a la presente y te recordamos la importancia de tomar esta precaución.

Atentamente,
Comercializadora Marvel SA de CV

Nota: La información, datos técnicos e imágenes mostradas en este catálogo son de fines ilustrativos y pueden variar en contenido y color. Nos reservamos el derecho de hacer cambios y/o modificaciones en cualquier momento sin previo aviso y sin incurrir en alguna obligación.

¡CONVIÉRTETE EN **DISTRIBUIDOR MARVELSA!**

1. Ingresa al siguiente link: <https://marvelsa.com/web/signup> (o escanea el código QR para hacerlo desde tu celular)
2. Ingresa tu correo electrónico, nombre y contraseña
3. Da clic en el botón "Registrar" (Sign Up)
4. Confirma tu correo electrónico (revisa tu bandeja de correos no deseados)
5. ¡Listo! ¡Ya puedes disfrutar de los beneficios de ser DISTRIBUIDOR MARVELSA!



ESTOS SON LOS **BENEFICIOS** DE SER **DISTRIBUIDOR MARVELSA**

ESTADÍSTICAS NUEVO

¡OBTÉN ESTADÍSTICAS QUE TE SERÁN DE SUMA ÚTILIDAD PARA TOMAR DECISIONES Y LLEVAR UN MEJOR CONTROL DE TUS PAGOS E HISTORIAL DE COMPRAS!



MEJORES PRECIOS
TENEMOS LOS MEJORES PRECIOS EN TODO EL MERCADO



REFACCIONES
PARA LAS MEJORES MARCAS DEL MERCADO



¡LLEGAMOS A TI!
TENEMOS ENVÍOS A TODA LA REPÚBLICA



DESCUENTOS
LOS PRECIOS PUBLICADOS SON PRECIO DE LISTA, SOLICITA TU EXCLUSIVO DESCUENTO PARA DISTRIBUIDORES



TECNOLOGÍA
¡AHORRA TIEMPO! PODRÁS HACER TUS PEDIDOS POR NUESTRO EXCLUSIVO PORTAL PARA DISTRIBUIDORES, SOLICITA AHORA TU CONTRASEÑA



RED DE TALLERES
SÉ PARTE DE NUESTRA EXITOSA RED DE TALLERES DE SERVICIO Y AUMENTA AÚN MÁS TUS INGRESOS



PROMOCIONES
OBTÉN PROMOCIONES ESPECIALES, BOLETINES DE OFERTAS Y GRANDES DESCUENTOS DE TEMPORADA EXCLUSIVOS PARA TI



ROTULACIÓN
¿QUÉ TAL TE VENDRÍA LA RENOVACIÓN DE IMAGEN EN TU NEGOCIO? SOLICITA LA ROTULACIÓN DE TU TIENDA Y DESTACA DE ENTRE TODOS LOS DEMÁS

Política para reclamo de mercancía y devoluciones

Reclamo de mercancía

Estimado distribuidor, cuentas con un plazo máximo de 15 días naturales desde la fecha de tu factura para realizar un reclamo por mercancía surtida con error, faltante o con algún daño.

Es indispensable generar tu reclamo a través del portal (de cualquier incidencia que se presente); en el portal deberás llenar la información solicitada y realizar un reclamo por cada incidencia.

Cualquier incidencia no reportada en tiempo y forma no será válida.

Devoluciones

El plazo máximo para realizar una devolución de mercancía es de 15 días naturales a partir de la fecha de emisión de la factura; en caso de solicitar una devolución transcurrido el periodo estipulado deberá solicitarse una autorización al área de servicio al cliente, en caso de proceder, el cliente deberá pagar una penalización del 25% sobre el precio de la mercancía devuelta más los gastos de envío de retorno a Marvelsa.

Para que la devolución sea aceptada, el reclamo deberá ser realizado en el portal dentro del período indicado y deberá cumplir con todos y cada uno de los siguientes puntos, sin excepciones.

- El producto deberá estar NUEVO (sin haberse prendido ni usado).
- El producto deberá estar completo con todos y cada uno de sus accesorios.
- El producto deberá presentarse en su empaque original y en perfecto estado.

Marvelsa cuenta con dos días hábiles a partir de la fecha de llegada de la mercancía a sus instalaciones para revisar y determinar si el producto cumple con los lineamientos antes mencionados; una vez validados los puntos anteriores se comenzará con el seguimiento de aplicación de la devolución.

La mercancía que no cuente con número de reclamo generado en el portal y que no cumpla con los requisitos se regresará al distribuidor en flete por cobrar.

Exclusiones de devolución

- Producto comprado como reacondicionado
- Tarimas de productos de desarme
- Producto comprado en preventa

IMPORTANTE

Es necesario realizar el reclamo a través de tu portal, uno por cada incidencia que se presente.

Antes de enviar la mercancía a revisión, asegúrese de contar con su número de reclamo y con la autorización de parte del departamento de servicio al cliente, de lo contrario no envíe la mercancía.

El generar el reclamo en el portal no es autorización de devolución.

Si se recibe mercancía sin previa autorización del departamento de servicio al cliente esta le será devuelta con flete por cobrar a su domicilio

La devolución se otorga únicamente en nota de crédito; en ningún caso las devoluciones se aplicarán en efectivo.

Consulta la guía rápida
para generar tu reclamo
escaneando el siguiente
código QR



SISTEMAS DE RIEGO AGRÍCOLA

BP2510V2 Motobomba	2
BP4310 Motobomba	2
HUNT521 Motobomba	2
BK621-1.5C Motobomba	2
BPK31 Motobomba	2
BK5010 Motobomba	2
BK5015 Motobomba	2
BK501-1.5C Motobomba	2
HUNT1 Motobomba	3
BP2.510 Motobomba	3
BP2.510Q Motobomba	3
HUNT1.5 Motobomba	3
BP2.515 Motobomba	3
BP801.5 Motobomba	3
BT6.520 Motobomba	3
MBT720 Motobomba	3
HUNT2 Motobomba	4
BP720 Motobomba	4
BP720C Motobomba	4
BP720Q Motobomba	4
BP720A Motobomba	4
BP721.5F Motobomba	4
BT6.530 Motobomba	4
HUNT3 Motobomba	4
BP730 Motobomba	5
BP730S Motobomba	5
BP930L Motobomba	5
BP1320A Motobomba	5
BP1330C Motobomba	5
BT1340 Motobomba	5
BP1340 Motobomba	5
BP1340E Motobomba	5
BP1340L Motobomba	6
BP1660 Motobomba	6
BPC720D Motobomba	6
BP730D Motobomba	6
BPC1030D Motobomba	6
BP1040D Motobomba	6
BPC1340D Motobomba	6
BP1560D Motobomba	6
BPP.535 Bomba agrícola	7

BPP165 Bomba agrícola	7
BBP12035 Bomba eléctrica agrícola	7
BPP27045 Bomba eléctrica agrícola	7
BHP2440 Bomba agrícola	7
BHP5260 Bomba agrícola	7
BHPP5260 Bomba agrícola	7
BSP.380 Bombas sumergibles	7
BSP.580 Bombas sumergibles	7
BSP1200 Bombas sumergibles	7
BSAP118 Bombas sumergibles	7
BSP1210L Bombas sumergibles	7
JETS60 Bomba eléctrica agrícola	8
BPP170 Bomba eléctrica agrícola	8
BSAP117 Bombas sumergibles	8
BSP1210S Bombas sumergibles	8
BSP054 Bombas sumergibles	8
BSP104 Bombas sumergibles	8
BSP.535 Bombas sumergibles	8
BSP.535AP Bombas sumergibles	8
BSP.7555 Bombas sumergibles	8
BSP185 Bombas sumergibles	8
BSP185AP Bombas sumergibles	8
BSP1.5130 Bombas sumergibles	8
BCP.540 Bombas sumergibles	8
BCP160 Bombas sumergibles	8
BSP054-CC Caja control	8
BSP104-CC Caja control	8
BEP400 Bomba agrícola	9
BEP600 Bomba agrícola	9
Cintilla de goteo	10
Manguera ciega agrícola	10
Cañones Ducar	12
Conectores y válvulas	18
Filtros de disco y malla	20
Manguera plana	21
Manguera succión / anillada	22
Válvulas y conexiones de PVC	24
Acoplamientos camlock	28

ASPERSIÓN

KTR26 Aspersor motorizado	32
KF35JT Aspersor motorizado	32

➤ AK-26TB Aspensor motorizado	32
➤ AT26 Aspensor motorizado	32
➤ AK26 Aspensor motorizado	32
➤ AK31 Aspensor motorizado	33
➤ AT31 Aspensor motorizado	33
➤ KF35X Aspensor motorizado	33
➤ AK26GX Aspensor motorizado	33
➤ AK35GX Aspensor motorizado	33
➤ ASK772TPRO Pulverizador líquidos	36
➤ KPMD56 Pulverizador sólidos y líquidos	36
➤ MDK-56 Aspensor sólidos y líquidos	36
➤ MD-26 Aspensor sólidos y líquidos	36
➤ TKPE Nebulizadores	37
➤ 6HYC-25DS Termonebulizador	37
➤ AHK2L Termonebulizador	37
➤ AK900 Atomizador	38
➤ AK1L Aspensor manual	38
➤ AK2L Aspensor manual	38
➤ AK3L Aspensor manual	38
➤ AK5L Aspensor manual	38
➤ AK8L Aspensor manual	38
➤ KAWA Aspensor manual	39
➤ AKM2 Aspensor manual	39
➤ AKM20L Aspensor manual	39
➤ ATM20 Aspensor manual	39
➤ AKM20L-LA Aspensor manual latón	39
➤ DG-10 Dispensador de granos	40
➤ ANGUILA1L Aspensor eléctrico	41
➤ ANGUILA2L Aspensor eléctrico	41
➤ ANGUILA5L Aspensor eléctrico	41
➤ AKE5L Aspensor eléctrico	41
➤ AKE8L Aspensor eléctrico	41
➤ AKH20L Aspensor manual y eléctrico	42
➤ AKES20L Aspensor eléctrico y solar	42
➤ AK20LE Aspensor eléctrico	42

➤ PARIHUELAS

➤ ATV-25 Parihuela eléctrica	44
➤ PP6.5T300 Parihuela	44
➤ PP2.5T100 Parihuela	44
➤ PK26CC Parihuela	45
➤ PT6.5A Parihuela	45

➤ PT6.5AK Parihuela	45
➤ PPAP Parihuela alta presión	45
➤ PPAP10MM Kit parihuela alta presión	45
➤ PPAP13MM Kit parihuela alta presión	45
➤ PP6.5D Parihuela	45
➤ PP6.5D8.5MM Kit parihuela	45
➤ PP6.5D10MM Kit parihuela	45
➤ PP6.5D13MM Kit parihuela	45
➤ PP6.5B Parihuela	46
➤ PP6.5BK kit parihuela	46
➤ PP6.5A Parihuela	46
➤ PP6.5AK kit parihuela	46
➤ PP7B Parihuela	46
➤ PP7B10MMK kit parihuela	46
➤ PBPOLY2025RT4.1 Parihuela	46
➤ PBPOLY2025RT4.1K kit parihuela	46
➤ PBPA430.1VF Parihuela	46
➤ PBPA430.1VFK kit parihuela	46
➤ PBPA530VC Parihuela	47
➤ PBPA530VCK Parihuela	47
➤ PBPA830VC Parihuela	47
➤ PBPA830VCK10MM Parihuela	47
➤ PBPA830VCK13MM Parihuela	47
➤ PBPPS100VP Parihuela	47
➤ PBPPS100VPK13MM Parihuela	47

➤ EQUIPOS PARA TRACTOR

➤ FQS8-1000K Aspensor tractor	52
➤ FQS9A2-2000K Aspensor tractor	52
➤ TFQS5 Turbina	52
➤ TFQS7 Turbina	52
➤ TFQS8 Turbina	52
➤ TFQS9 Turbina	52
➤ XGT12-200K Aspensor aguilón	53
➤ XGT12-300K Aspensor aguilón	53
➤ PXI12-800K Aspensor aguilón elevador	53
➤ PXI10S-600K Aspensor aguilón elevador	53
➤ PXXZ12-600K Aspensor aguilón elevador	54
➤ PXXZ15-600K Aspensor aguilón elevador	54
➤ PXXZ12-800K Aspensor aguilón elevador	54
➤ PXXZ15-800K Aspensor aguilón elevador	54
➤ FXL5B-200K Aspensor tractor	55

FXD5A-200K Aspersor tractor	55
FXS7-300K Aspersor tractor	55
FXS8-600K Aspersor tractor	55
FXS8-800K Aspersor tractor	55
MBS54 Bomba	58
GMB55 Bomba	58
GMB81 Bomba	58
GMB130 Bomba	58
GMB215 Bomba	58
GMB105 Bomba	58
948613973 Bomba Bertolini	61
948651973 Bomba Bertolini	61
635000973 Bomba Bertolini	61
626050973 Bomba Bertolini	61
365000973 Bomba Bertolini	61
365003973 Bomba Bertolini	61
037008973 Bomba Bertolini	61
23602197A Bomba Bertolini	61
237550973 Bomba Bertolini	61
375065973 Bomba Bertolini	61
375111973 Bomba Bertolini	61
417112973 Bomba Bertolini	61
417158973 Bomba Bertolini	61
486050973 Bomba Bertolini	61
49600097A Bomba Bertolini	61
49601097A Bomba Bertolini	61
49602097A Bomba Bertolini	61
49603097A Bomba Bertolini	61
Controles Bertolini	63
Boquillas aspersor de tractor	64
CHOPPER105 Desmenuzadora	70
CHOPPER165 Desmenuzadora	70
POTRO85 Rotocultor	70
POTRO105 Rotocultor	70
POTRO125 Rotocultor	70
POTRO150 Rotocultor	70
POTRO180 Rotocultor	70
RASTA11 Rastra	71
RASTA13 Rastra	71
RASTA15 Rastra	71
RASTA17 Rastra	71
FERTI550 Fertilizadora	71

APACHE160 Desvaradora	72
APACHE180 Desvaradora	72
ARA3 Arador hidráulico	72
ARA4 Arador hidráulico	72

MAQUINARIA

TRENCH15 Zanjadora	74
MCP15HP Motocultor	74
MCP7HP Motocultor	74
MPR Rotocultor	74
MPSK Segadora	74
MPA Arador	75
MPP Pala	75
MTP15HP Desbaradora	75
MCPE15HP Espaciadores	75
MTCP15HP Contrapesos	75
MPR15HP Rotocultor	75
RM15HP Llanta arador	75
MPS15HPK Segadora	75
MPA15HP-1 Arador	75
MPA15HP-2 Arador	75
MPA15HP Arador	75
NK-100 Plantadora	75
TPCOCO Trituradora de cocos	76
TP71 Trituradora	76
TP65H Trituradora	76
TP65S Trituradora	77
TP15H Trituradora	77
TP150SP Trituradora	77
TP27SF Trituradora	78
MTKP68 Mototaladro	79
MTT52M Mototaladro	79
TEJON52 Mototaladro	79
DGP1800K Desgranadora	80
DGP3000K Desgranadora	80
DGT1800K Desgranadora	80
DGT3000K Desgranadora	80
DHP200FK Deshojadora	80
DHP200RK Deshojadora	80
DHT200FK Deshojadora	80
DHT200RK Deshojadora	80
PP3500K Picadora	81

> PP3500EK Picadora	81
> PT1800K Picadora	81
> PT2000K Picadora	81
> PP1800K Picadora	81
> PP2000K Picadora	81
> PP3000K Picadora	82
> PP3000TK Picadora	82
> PT3000K Picadora	82
> PT3000TK Picadora	82

> FORESTAL

> MAKO25 Motosierra profesional	84
> MAKO52 Motosierra profesional	84
> MAKO58 Motosierra profesional	84
> MAKO65 Motosierra profesional	84
> MAKO72 Motosierra profesional	84
> MKD3816 Motosierra semi profesional	85
> MKD4518 Motosierra semi profesional	85
> MKD5220 Motosierra semi profesional	85
> MTM5818 Motosierra semi profesional	85
> MONTANA20 Motosierra semi profesional	85
> BLACKMONTANA Motosierra semi prof	85
> PTK26L4 Motosierra telescópica	86
> MKM33 Motosierra multifuncional	86
> Blister barra y cadena	89
> Barras	90

> PODA Y JARDIN

> PP170 Podadora	92
> PP190 Podadora	92
> PP190TT Podadora	92
> RANGER170M Podadora	92
> RANGER190MB Podadora	92
> RANGER190AP Podadora	92
> 11A-B255360 Podadora	93
> 13AB775S345 Tractor podador	94
> 13A8778BTA66 Tractor podador	94
> 13AQA1BLA66 Tractor podador	94
> 17AREACM342 Giro zero	94
> 17AIEAC5A10 Giro Zero	94
> Accesorios para tractor podador	95
> CK22CC Cortasetos	101

> KPD45TOP Desbrozador	102
> KPD52TOP Desbrozador	102
> DKM26KN Desbrozador	102
> DT33K Desbrozador	102
> DKY43K Desbrozador	102
> DKY52K Desbrozador	102
> DTM26K Desbrozador	102
> DTM33K Desbrozador	102
> DTM33CK Desbrozador	103
> DT52K Desbrozador	103
> BLACKMAMBA52 Desbrozador	103
> ELITE52 Desbrozador	103
> DELTA52 Desbrozador	103
> BLACKWIRO Desbrozador	103
> Cabezales	104
> Hilo nylon	105
> SK772TPRO Soplador	106
> WIND26 Soplador	106
> WINDBAG26 Soplador	106
> WIND43 Soplador	106
> WIND76 Soplador	106

> HERRAMIENTAS

> Tijeras	108
> Refacciones y accesorios tijeras	110
> Engrapadoras y cintas	111

> CONSTRUCCIÓN

> GH26000E-A Generador estacionario	114
> GP31200 Generador	115
> GP73000 Generador	115
> GP158100E Generador	115
> GP9500TB Generador	115
> GP153500 Generador	115
> GPIDRON9500 Generador	115
> GP12000 Generador	116
> GP20KWT Generador	116
> GPD9500T Generador	116
> GPD15000T Generador	116
> GPH1000W Generador	117
> GPH2500W Generador	117
> GPH3000W Generador	117

>	GPH5500W Generador	117
>	GPH8000W Generador	117
>	GPH9000W Generador	117
>	BAKARAC150 Generador soldador	118
>	BAKARAC200 Generador soldador	118
>	BAKARAC250 Generador soldador	118
>	BAKARAC300 Generador soldador	118
>	CENTELLA125 Soldadora inverter	119
>	CENTELLA130 Soldadora inverter	119
>	CENTELLA250 Soldadora inverter	119
>	CENTELLA300 Soldadora inverter	119
>	Caretas soldador	120
>	PBH100 Bailarina	122
>	PBH160 Bailarina	122
>	PBL Bailarina	122
>	TBL6.5 Bailarina	122
>	PBR Bailarina	122
>	RP9HP Revolvedora	123
>	RP13HP Revolvedora	123
>	RT13HP Revolvedora	123
>	RP13FF Revolvedora	123
>	REVOLVER1E Revolvedora	123
>	VCP5.5HP Vibrador de concreto	124
>	TRENCH15 Zanjadora	124
>	COMPHKIT25L Compresor	125
>	COMPHKIT50L Compresor	125
>	COMPHKIT80L Compresor	125
>	COMPH100L Compresor	125
>	INFLADOR300 Inflador neumático	125
>	Cabezas para compresor	126

> HIDROLAVADORAS

>	HP5.5N Hidrolavadora a gasolina	128
>	HP7N Hidrolavadora a gasolina	128
>	HP13N Hidrolavadora a gasolina	128
>	HPULTRA1200 Hidrolavadora	128
>	HPULTRA1600 Hidrolavadora	128
>	HPULTRA1800 Hidrolavadora	128
>	HPULTRA2100PRO Hidrolavadora	128
>	HPPE4M Hidrolavadora eléctrica	129
>	HPP110V Hidrolavadora eléctrica	129
>	HPPE4 Hidrolavadora eléctrica	129

>	HPPE7.5 Hidrolavadora eléctrica	129
>	HPPE10 Hidrolavadora eléctrica	129
>	HEPH1200 Hidrolavadora eléctrica	130
>	HUEF1200 Hidrolavadora eléctrica	130
>	Bombas para hidrolavadora	130

> MOTORES Y CONSUMIBLES

>	MK26 Motor 2 tiempos	134
>	MK33 Motor 2 tiempos	134
>	MK43 Motor 2 tiempos	134
>	MK52 Motor 2 tiempos	134
>	MK354T Motor 4 tiempos	134
>	MK504T Motor 4 tiempos	134
>	MPB Motor para Bailarina	135
>	MP5.5 Motor 4 tiempos	135
>	MT6.5 Motor 4 tiempos	135
>	MP7 Motor 4 tiempos	135
>	MP7C Motor con reductor 4T	136
>	MP9 Motor 4 tiempos	136
>	MT13 Motor 4 tiempos	136
>	MP13 Motor 4 tiempos	136
>	MP13C Motor con reductor 4T	137
>	MP13FF Motor con doble filtro de aire	137
>	MP16 Motor 4 tiempos	137
>	MP16E Motor 4 tiempos	137
>	MP22 Motor 4 tiempos	137
>	MP10D Motor 4 tiempos diésel	138
>	MP13D Motor 4 tiempos diésel	138
>	MP15D Motor 4 tiempos diésel	138
>	Refacciones, accesorios y consumibles	139

¿Qué es el nivel de competencia?



Estimado distribuidor, con el objetivo de brindarte visibilidad en torno a la competencia dentro del mercado actual y en relación con nuestros productos, hemos integrado un indicador llamado nivel de competencia. Este indicador está compuesto por cinco íconos Marvelsa, los cuales se revelan de acuerdo al nivel de competencia identificado para cada artículo.

Cuando la cantidad de íconos encendidos sea la mínima (1) significa que existe una oferta amplia y considerable en ese tipo de producto para los consumidores; lo que representa una mayor competencia dentro del mercado.

Por lo tanto, Marvelsa y el distribuidor tendrán que disminuir los márgenes en estos productos para entrar en nivel y asegurar el desplazamiento de estos modelos. Opuestamente, los productos que cuenten con el mayor número de íconos encendidos (5) se consideran los de menor competencia, es decir, son los menos sensibles a ajustes de precio y los que permiten tener un margen más amplio.

A continuación, podrás encontrar un ejemplo con tres niveles de precios sugeridos de acuerdo al nivel de competencia indicado para cada producto; el precio para el distribuidor Marvelsa se calcula descontado al precio de lista el descuento de distribuidor y posteriormente el precio de pronto pago o pago de contado.

Tabla de descuentos sugeridos sobre precio de lista

		Sub-distribuidor	Mayoreo	Último consumidor
1	NIVEL COMPETENCIA 	45%	35%	30%
2	NIVEL COMPETENCIA 	40%	30%	25%
3	NIVEL COMPETENCIA 	35%	25%	15%
4	NIVEL COMPETENCIA 	30%	20%	10%
5	NIVEL COMPETENCIA 	25%	15%	5%

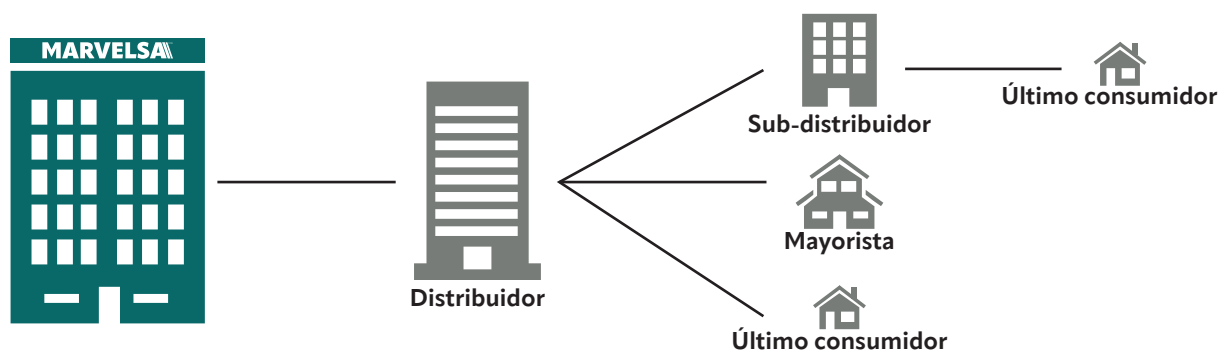

Nota: El uso de los precios sugeridos en este catálogo es responsabilidad y conveniencia de quien los aplica. Las cifras aquí mostradas se deberán tomar sólo como sugerencia con el fin de facilitar la administración comercial de cada uno de nuestros distribuidores. Nadie deberá ser forzado a seguir dicho modelo.

Ejemplo: Tenemos el producto "A" el cual tiene un precio de lista de \$10,000 y nuestro distribuidor maneja un descuento de 45% + 7% de pronto pago.

Sub-distribuidor

Mayoreo

Público

1 NIVEL COMPETENCIA

Precio de lista - 45%
 Precio: **\$5,115**
 Precio venta: **\$5,500**
 Ganancia: **\$385**

Precio de lista - 35%
 Precio: **\$5,115**
 Precio venta: **\$6,500**
 Ganancia: **\$1,385**

Precio de lista - 30%
 Precio: **\$5,115**
 Precio venta: **\$7,000**
 Ganancia: **\$1,885**

2 NIVEL COMPETENCIA

Precio de lista - 40%
 Precio: **\$5,580**
 Precio venta: **\$6,000**
 Ganancia: **\$885**

Precio de lista - 30%
 Precio: **\$5,580**
 Precio venta: **\$7,000**
 Ganancia: **\$1,885**

Precio de lista - 25%
 Precio: **\$5,580**
 Precio venta: **\$7,500**
 Ganancia: **\$2,385**

3 NIVEL COMPETENCIA

Precio de lista - 35%
 Precio: **\$6,045**
 Precio venta: **\$6,500**
 Ganancia: **\$1,385**

Precio de lista - 25%
 Precio: **\$6,045**
 Precio venta: **\$7,500**
 Ganancia: **\$2,385**

Precio de lista - 15%
 Precio: **\$6,045**
 Precio venta: **\$8,500**
 Ganancia: **\$3,385**

4 NIVEL COMPETENCIA

Precio de lista - 30%
 Precio: **\$6,510**
 Precio venta: **\$7,000**
 Ganancia: **\$1,885**

Precio de lista - 20%
 Precio: **\$6,510**
 Precio venta: **\$8,000**
 Ganancia: **\$2,885**

Precio de lista - 10%
 Precio: **\$6,510**
 Precio venta: **\$9,000**
 Ganancia: **\$3,885**

5 NIVEL COMPETENCIA

Precio de lista - 25%
 Precio: **\$6,975**
 Precio venta: **\$7,500**
 Ganancia: **\$2,385**

Precio de lista - 15%
 Precio: **\$6,975**
 Precio venta: **\$8,500**
 Ganancia: **\$3,385**

Precio de lista - 5%
 Precio: **\$6,975**
 Precio venta: **\$9,500**
 Ganancia: **\$4,385**

CONOCE PRE-ORDER

La nueva forma de proyectar tus pedidos

PLANIFICA,
AHORRA Y
ADQUIERE
PRODUCTOS
EXCLUSIVOS

¡Nos adaptamos más a tus necesidades, con **PRE ORDER** tendrás la comodidad de solicitar productos exclusivos a precios únicos!

Portal Marvelsa Pre Order



Pregunta a tu vendedor por mínimos de compra y tiempos de entrega en este tipo de productos.

MARVELSA^{M.R.}

SISTEMAS DE RIEGO
AGRÍCOLA

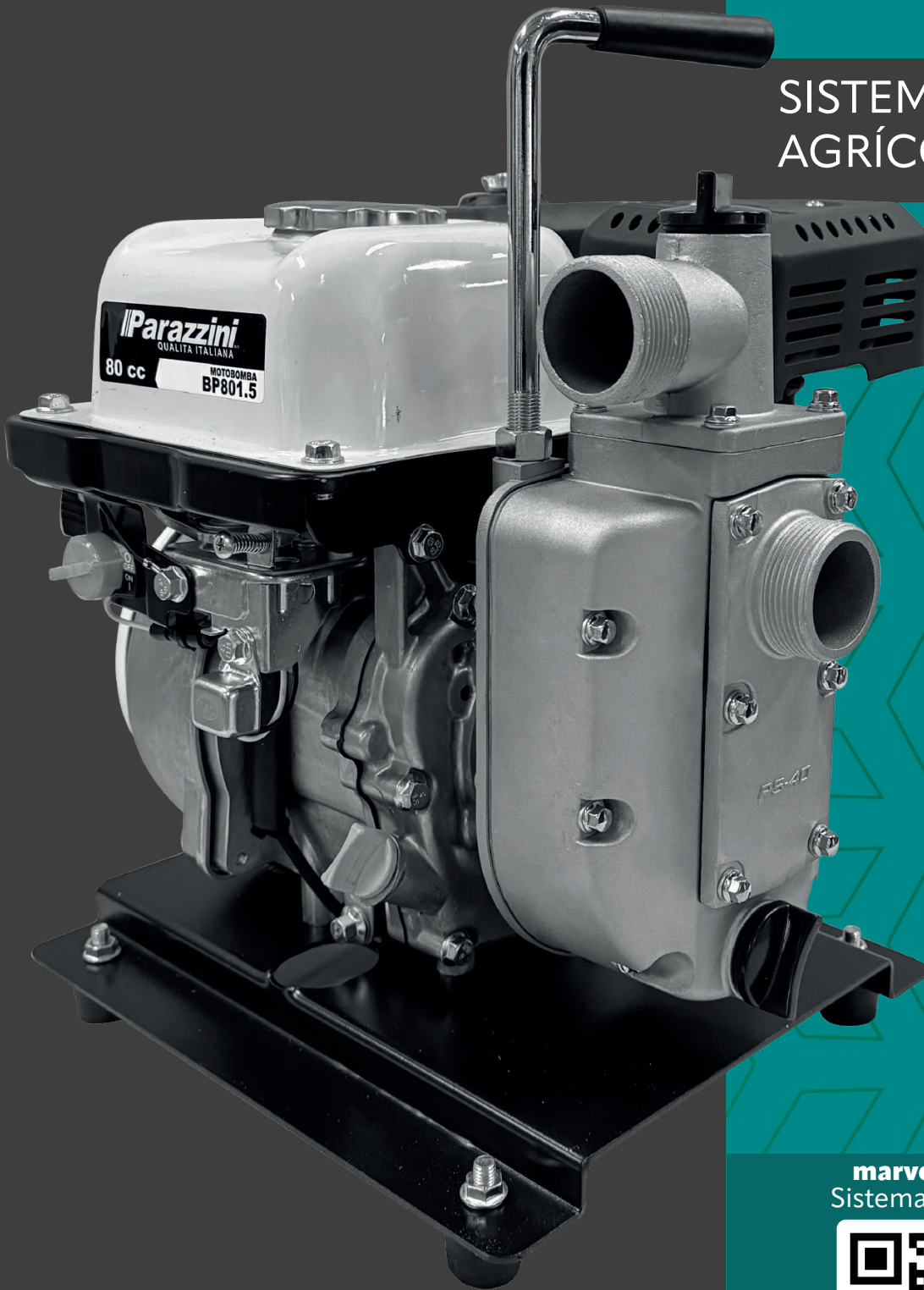

marvelsa.com
Sistemas de Riego



ESCANEA

V13

Motobombas



PRODUCTO NUEVO



	BP2510V2	BP4310	HUNT521	BK621-1.5C
Motor:	26 cc 2 tiempos	43 cc 2 tiempos	52 cc 2 tiempos	62 cc 2 tiempos
RPM:	6,500	6,500	7,000	7,800
Succión/Descarga:	1"	1"	1"	1 y 1-1/2"
Altura máxima:	20 m	23 m	30 m	40 m
Combustible:	50:1 Aceite 2T sint. Kawashima	50:1 Aceite 2T sint. Kawashima	50:1 Aceite 2T Kawashima	50:1 Aceite 2T sint. Kawashima
Encendido:	Manual	Manual	Manual	Manual
Peso:	7.4 kg	7.4 kg	10 kg	6.58 kg
Tipo de bomba:	Autocebante	Autocebante	Autocebante	Centrifuga

KAWASHIMA

KAWASHIMA

POWER-HUNT

KAWASHIMA

BP2510V2

NIVEL COMPETENCIA

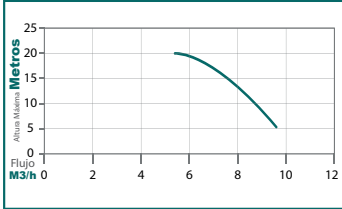

BP4310

NIVEL COMPETENCIA

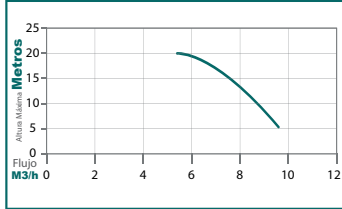

HUNT521

NIVEL COMPETENCIA

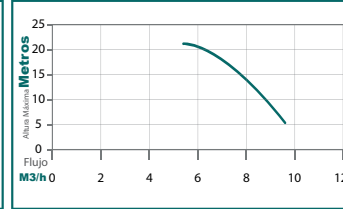

BK621-1.5C

NIVEL COMPETENCIA

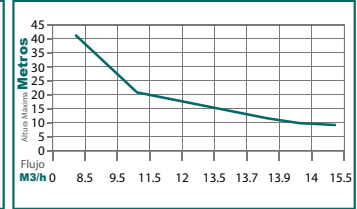

ESCANEA
CONOCE
+INFO
MOTOBOMBAS



INCLUYE ADAPTADOR IT

	BPK31	BK5010	BK5015	BK501-1.5C
Motor:	31 cc 4 tiempos OHV	1.5 hp 4 tiempos	1.5 hp 4 tiempos	1.5 hp 4 tiempos
RPM:	6,500	6,500	6,500	6,500
Succión/Descarga:	1"	1"	1-1/2"	1" y 1-1/2"
Altura máxima:	22 m	25 m	30 m	40 m
Tipo de aceite:	Aceite Kawashima 4T	Kawashima 4T	Kawashima 4T	Kawashima 4T
Encendido:	Manual	Manual	Manual	Manual
Peso:	9.5 kg	11 kg	12 kg	11 kg
Tipo de bomba:	Autocebante	Autocebante	Autocebante	Centrifuga

KAWASHIMA

KAWASHIMA

KAWASHIMA

KAWASHIMA

BPK31

NIVEL COMPETENCIA

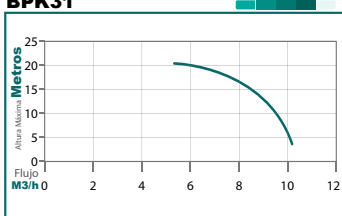

BK5010

NIVEL COMPETENCIA

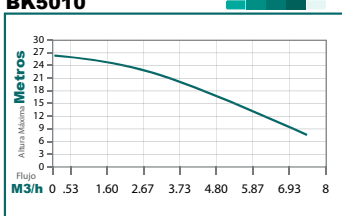

BK5015

NIVEL COMPETENCIA

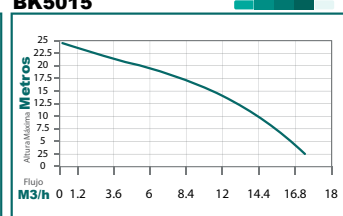

BK501-1.5C

NIVEL COMPETENCIA

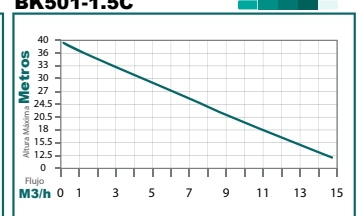



	HUNT1	BP2.510	BP2.510Q	HUNT1.5
Motor:	2.5 hp 4 tiempos	2.5 hp 4 tiempos OHV	2.5 hp 4 tiempos OHV	2.5 hp 4 tiempos
RPM:	3,600	3,600	3,600	3,600
Succión/Descarga:	1"	1"	1"	1-1/2"
Altura máxima:	26 m	26 m	19 m	17 m
Tipo de aceite:	Kawashima 4T	Kawashima 4T	Kawashima 4T	Kawashima 4T
Encendido:	Manual	Manual	Manual	Manual
Peso:	8 kg	8 kg	7.5 kg	8 kg
Tipo de bomba:	Autocebante	Autocebante	Para químicos autocebante	Autocebante
	POWER HUNT	PARAZZINI	PARAZZINI	POWER HUNT

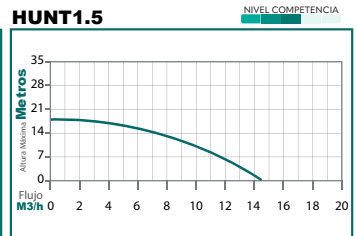
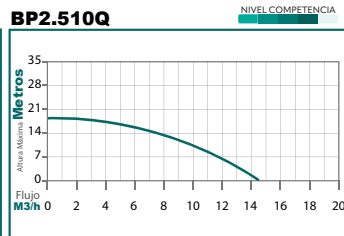
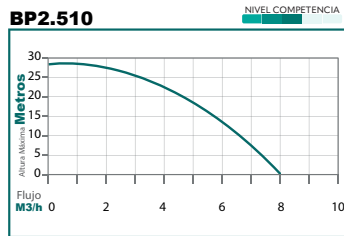
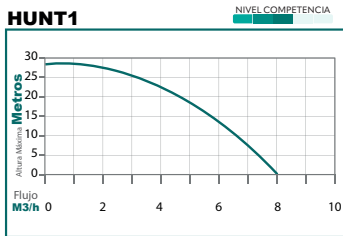

**ESCANEA
CONOCE
+INFO**
SISTEMAS DE RIEGO



	BP2.515	BP801.5	BT6.520	MBT720
Motor:	2.5 hp 4 tiempos OHV	2.5 hp 4 tiempos	6.5 hp 4 tiempos	7 hp 4 tiempos
RPM:	3,600	3,600	3,800	3,600
Succión/Descarga:	1-1/2"	1 y 1-1/2"	2"	2"
Altura máxima:	18 m	26 m	23 m	28 m
Tipo de aceite:	Kawashima 4T	Parazzini 4T	Kawashima 4T	Kawashima 4T
Encendido:	Manual	Manual	Manual	Manual
Peso:	8 kg	14 kg	28 kg	27 kg
Tipo de bomba:	Autocebante	Autocebante	Autocebante	Autocebante
	PARAZZINI	PARAZZINI	TAKASHI	TAKASHI

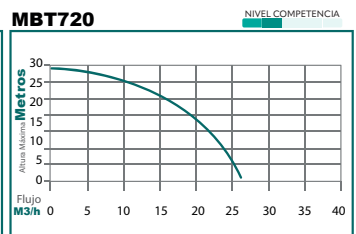
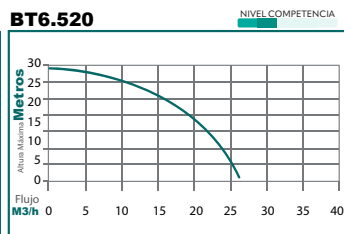
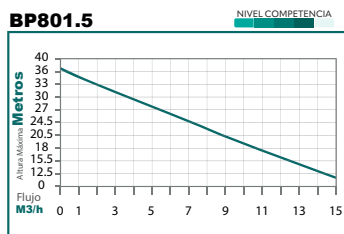
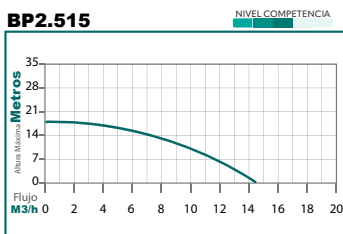

Motobombas



	HUNT2	BP720	BP720C	BP720Q
Motor:	7 hp 4 tiempos	7 hp 4 tiempos OHV	7 hp 4 tiempos OHV	7 hp 4 tiempos OHV
RPM:	3,600	3,800	3,800	3,100
Succión/Descarga:	2"	2"	2"	2"
Altura máxima:	28 m	32 m	50 m	32 m
Combustible:	Kawashima 4T	Kawashima 4T	Kawashima 4T	Kawashima 4T
Encendido:	Manual	Manual	Manual	Manual
Peso:	27 kg	27 kg	27 kg	29 kg
Tipo de bomba:	Autocebante	Autocebante	Centrífuga	Para químicos autocebante

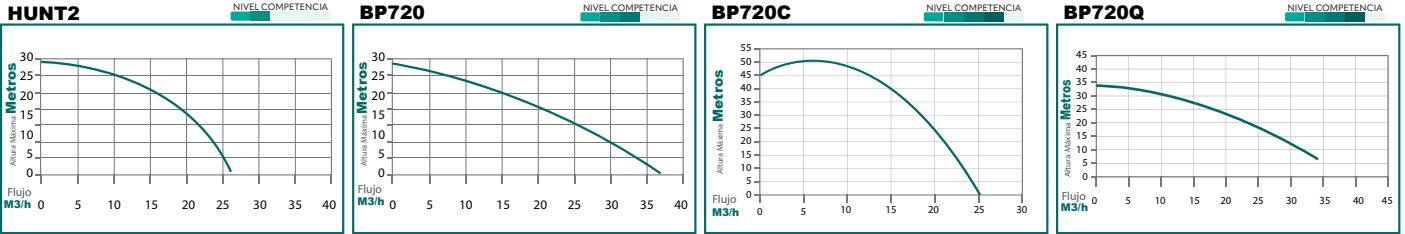

	BP720A	BP721.5F Con doble impulsor	BT6.530	HUNT3
Motor:	7 hp 4 tiempos OHV	7 hp 4 tiempos OHV	6.5 hp 4 tiempos	7 hp 4 Tiempos
RPM:	3,100	3,100	3,800	3,600
Succión/Descarga:	2"	2" 2" y 1-1/2"	3"	3"
Altura máxima:	45 m	65 m	28 m	28 m
Tipo de aceite:	Kawashima 4T	Kawashima 4T	Kawashima 4T	Kawashima 4T
Encendido:	Manual	Manual	Manual	Manual
Peso:	28 kg	28 kg	29 kg	29 kg
Tipo de bomba:	Alta presión autocebante	Alta presión autocebante	Autocebante	Autocebante

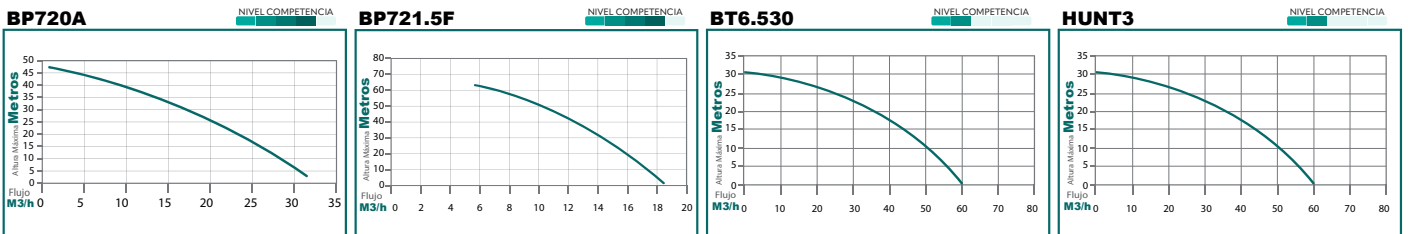

Motobombas



	BP730	BP730S	BP930L	BP1320A
Motor:	7 hp 4 tiempos OHV	7 hp 4 tiempos OHV	9 hp 4 tiempos OHV	13 hp 4 tiempos OHV
RPM:	3,800	3,800	3,800	3,800
Succión/Descarga:	3"	3"	3"	2"
Altura máxima:	28 m	25 m	20 m	85 m
Tipo de aceite:	Kawashima 4T	Kawashima 4T	Kawashima 4T	Kawashima 4T
Encendido:	Manual	Manual	Manual	Manual
Peso:	29 kg	30 kg	38 kg	51 kg
Tipo de bomba:	Autocebante	Sól. y liq. autocebante	Para lodos autocebante	Alta presión autocebante
	PARAZZINI	PARAZZINI	PARAZZINI	PARAZZINI

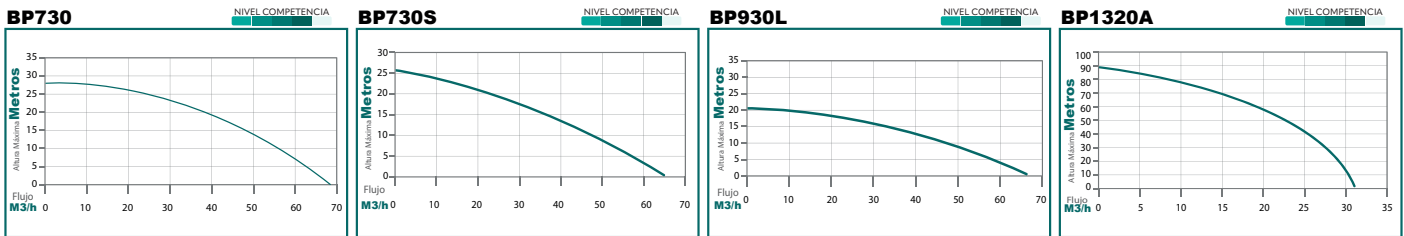

NIVEL COMPETENCIA



	BP1330C	BT1340	BP1340	BP1340E Encendido eléctrico
Motor:	13 hp 4 tiempos OHV	13 hp 4 tiempos	13 hp 4 tiempos OHV	13 hp 4 tiempos OHV
RPM:	3,600	3,800	3,800	3,800
Succión/Descarga:	3"	4"	4"	4"
Altura máxima:	50 m	27 m	28 m	28 m
Tipo de aceite:	Kawashima 4T	Kawashima 4T	Kawashima 4T	Kawashima 4T
Encendido:	Manual	Manual	Manual	Eléctrico incluye batería
Peso:	50 kg	44 kg	52 kg	53 kg
Tipo de bomba:	Centrífuga	Autocebante	Autocebante	Autocebante
	PARAZZINI	TAKASHI	PARAZZINI	PARAZZINI

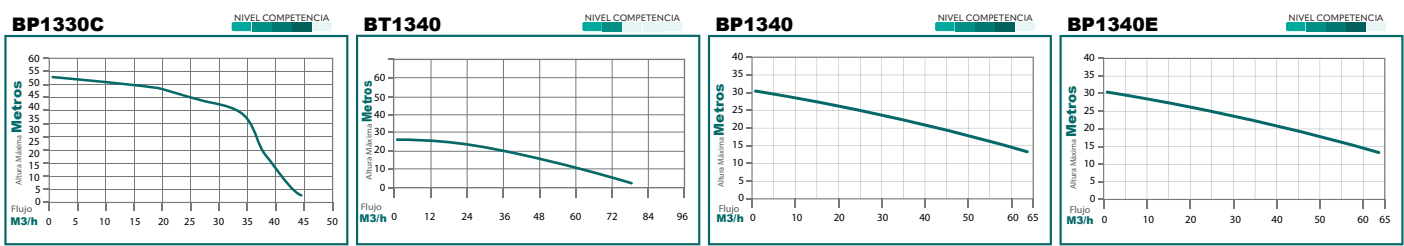

Los datos técnicos e imágenes que se proporcionan en este catálogo son ilustrativos e informativos. Comercializadora Marvel S.A. de C.V. se reserva el derecho de realizar cambios en cualquier momento sin previo aviso y sin incurrir en ninguna obligación.

Motobombas



	BP1340L	BP1660	BPC720D A diésel	BP730D A diésel
Motor:	13 hp 4 tiempos OHV	16 hp 4 tiempos OHV	7 hp Diésel	7 hp Diésel
RPM:	3,800	3,800	3,600	3,600
Succión/Descarga:	4"	6"	2"	3"
Altura máxima:	28 m	20 m	70 m	30 m
Tipo de aceite:	Kawashima 4T	Kawashima 4T	Kawashima 4T	Kawashima 4T
Encendido:	Manual	Manual	Eléctrico incluye batería	Eléctrico incluye batería
Peso:	76 kg	69 kg	69 kg	55 kg
Tipo de bomba:	Para lodos autocebante	Autocebante	Centrífuga	Autocebante

PARAZZINI

PARAZZINI

PARAZZINI

PARAZZINI

BP1340L

NIVEL COMPETENCIA

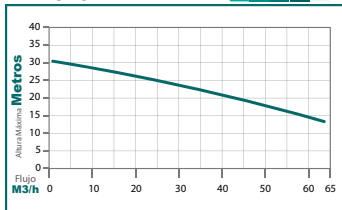

BP1660

NIVEL COMPETENCIA

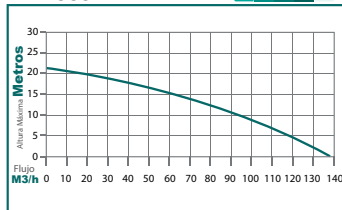

BPC720D

NIVEL COMPETENCIA

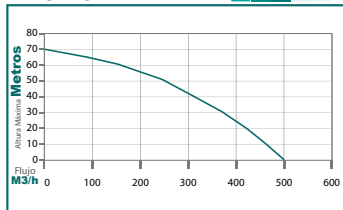

BP730D

NIVEL COMPETENCIA

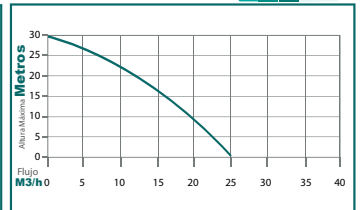

	BPC1030D A diésel	BP1040D A diésel	BPC1340D A diésel	BP1560D A diésel
Motor:	10 hp Diésel	10 hp Diésel	13 hp Diésel	15 hp Diésel
RPM:	3,600	3,600	3,600	3,600
Succión/Descarga:	3"	4"	4"	6"
Altura máxima:	75 m	25 m	60 m	24 m
Tipo de aceite:	Kawashima 4T	Kawashima 4T	Kawashima 4T	Kawashima 4T
Encendido:	Eléctrico incluye batería	Eléctrico incluye batería	Eléctrico incluye batería	Eléctrico incluye batería
Peso:	72 kg	72 kg	78 kg	145 kg
Tipo de bomba:	Centrífuga	Autocebante	Centrífuga	Alta presión autocebante

PARAZZINI

PARAZZINI

PARAZZINI

PARAZZINI

BPC1030D

NIVEL COMPETENCIA

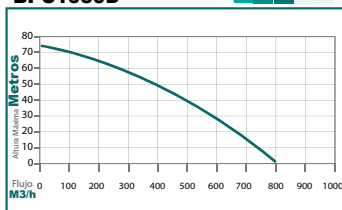

BP1040D

NIVEL COMPETENCIA

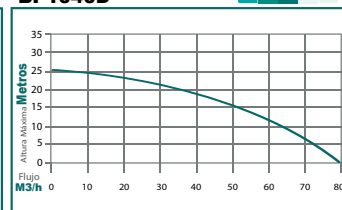

BPC1340D

NIVEL COMPETENCIA

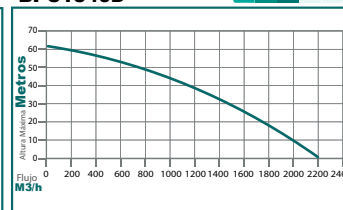

BP1560D

NIVEL COMPETENCIA

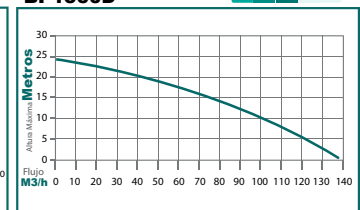



	BPP535	BPP165
Voltaje:	110 V	110 V
Caudal:	40 lpm	65 lpm
RPM:	3,600	3,600
Altura máx.:	30 m	65 m
Frecuencia:	60 Hz	60 Hz
Potencia máx.:	0.5 hp	1 hp
Descarga:	1" NPT	1" NPT
Succión:	--	--
Impulsor:	Latón	Latón



NIVEL COMPETENCIA



	BBP12035	BPP27045
Voltaje:	127 V	127 V
Caudal:	35 lpm	45 lpm
RPM:	--	--
Altura máx.:	9 m	12.5 m
Frecuencia:	60 Hz	60 Hz
Potencia máx.:	120 W	270 W
Descarga:	3/4" NPT	3/4" NPT
Succión:	3/4" NPT	3/4" NPT
Impulsor:	Plástico PPO	Plástico PPO



	BHP2440	BHP5260	BHPP5260
Cap. Tanque:	24 Lts	52 Lts	52 Lts
Voltaje:	110 V	110 V	110 V
Caudal:	40 lpm	60 lpm	60 lpm
RPM:	3,500	3,500	3,500
Altura máx.:	7 m	7 m	7 m
Frecuencia:	60 Hz	60 Hz	60 Hz
Potencia máx.:	0.5 hp	1 hp	1 hp
Peso:	13 kg	18.4 kg	19.5 kg
Impulsor:	Latón	Latón	De la SS



	BSP380	BSP580	BSP1200
Voltaje:	110 V	110 V	110 V
Caudal:	80 lpm	80 lpm	200 lpm
Altura máx.:	18 m	7 m	19 m
Frecuencia:	60 Hz	60 Hz	60 Hz
Potencia máx.:	0.33 hp	0.5 hp	1 hp
Descarga:	1" NPT	-	-
Succión:	1" NPT	-	-
Impulsor:	Plástico	Plástico	Plástico



	BSAP118	BSP1210L
Voltaje:	110 V	110 V
Caudal:	100 lpm	210 lpm
Altura máx.:	18 m	9 m
Frecuencia:	60 Hz	60 Hz
Potencia máx.:	1 hp	1 hp
Descarga:	-	3/4" NPT
Succión:	-	3/4" NPT
Impulsor:	Hierro fundido	Plástico



Bombas eléctricas agrícolas



EMBOBINADO
COBRE

Voltaje:	110 V
Caudal:	45 lpm
Velocidad:	3,450 RPM
Altura máx.:	36 m
Frecuencia:	60 Hz
Potencia máx.:	0.5 hp
Descarga:	1" NPT
Succión:	1" NPT
Impulsor:	De la SS



EMBOBINADO
COBRE

Voltaje:	110 V
Caudal:	70 lpm
Velocidad:	3,450 RPM
Altura máx.:	36 m
Frecuencia:	60 Hz
Potencia máx.:	1 hp
Descarga:	1" NPT
Succión:	1" NPT
Impulsor:	De la SS



EMBOBINADO
COBRE

Voltaje:	110 V
Caudal:	320 lpm
Altura máx.:	17 m
Frecuencia:	60 Hz
Potencia máx.:	1 hp
Descarga:	-
Succión:	-
Impulsor:	Aluminio



EMBOBINADO
COBRE

Voltaje:	110 V
Caudal:	210 lpm
Altura máx.:	9 m
Frecuencia:	60 Hz
Potencia máx.:	1 hp
Descarga:	3/4" NPT
Succión:	3/4" NPT
Impulsor:	Plástico



EMBOBINADO
COBRE

PRODUCTO
NUEVO

	BSP.535	BSP.535AP	BSP.7555
Motor:	0.5 hp	0.5 hp	0.75 hp
Voltaje:	127 V	127 V	127 V
Frecuencia:	60 Hz	60 Hz	60 Hz
Descarga:	1-1/4"	1-1/4"	1-1/4"
Diámetro:	1-1/4"	3"	1-1/4"
Caudal:	85 lpm	85 lpm	100 lpm
Altura máx.:	35 m	35 m Alta presión	55 m
Impulsor:	Noryl	Noryl	Noryl



EMBOBINADO
COBRE

PRODUCTO
NUEVO

	BSP185	BSP185AP	BSP1.5130
Motor:	1 hp	1 hp	1.5 hp
Voltaje:	127 V	127 V	127 V
Frecuencia:	60 Hz	60 Hz	60 Hz
Descarga:	1-1/4"	1-1/4"	1-1/4"
Diámetro:	1-1/4"	3"	1-1/4"
Caudal:	100 lpm	100 lpm	100 lpm
Altura máx.:	85 m	55 m Alta presión	130 m
Impulsor:	Noryl	Noryl	Noryl

Bombas sumergibles para cisterna (Incluye caja control)

	BCP.540	BCP160
Motor:	0.5 hp	1 hp
Voltaje:	127 V	127 V
Frecuencia:	60 Hz	60 Hz
Descarga:	1-1/4"	1-1/4"
Caudal:	70 lpm	70 lpm
Altura máx.:	40 m	60 m
Impulsor:	--	--



BSP054-CC
Caja control para bomba sumergible BSP054

BSP104-CC
Caja control para bomba sumergible BSP104



Bombas eléctricas para agua limpia
BEP400 **BEP600**

Voltaje:	110 V	110 V
Caudal:	65 lpm	80 lpm
RPM:	3,450	3,450
Altura máx.:	15 m	20 m
Frecuencia:	60 Hz	60 Hz
Potencia máx.:	0.5 hp	0.8 hp
Descarga:	1" NPT	1" NPT
Succión:	1" NPT	1" NPT
Impulsor:	Latón	Latón



NUEVO BENEFICIO
DISTRIBUIDOR MARVELSA

MIS ESTADÍSTICAS

Comprometidos con la mejora continua, ponemos a tu disposición este **beneficio nuevo y exclusivo de los distribuidores de Marvelsa**, en el cual podrás tener estadísticas que te serán muy útiles en **tomas de decisiones** y para llevar un **mejor control de tus pagos y tu historial de compras**.

• **HISTORIAL DE COMPRAS**

En este gráfico veras una comparación entre tu historial de compras del mes en curso del año pasado, el mes actual del año en curso y sus compras del mes pasado.

• **COMPRAS POR CATEGORÍA**

Este gráfico muestra el porcentaje de productos comprados agrupados por categorías, los gráficos muestran sus compras del último mes y del último trimestre.

• **FACTURAS PENDIENTES DE PAGO**

En esta sección, te mostramos los porcentajes de pago de las facturas. Estos porcentajes se calculan considerando las facturas pagadas antes y después de su fecha de vencimiento, y reflejan los pagos realizados durante el mes actual.

• **PORCENTAJE DE PAGOS EN TIEMPO**

En esta tabla se muestran las facturas pendientes de pago y los días que faltan para su vencimiento, las marcadas en rojo son facturas ya vencidas.

ESCANEA
 PARA IR A LA
 SECCIÓN
"MIS ESTADÍSTICAS"





NIVEL COMPETENCIA

Cinta de goteo

La cinta de goteo Golden Tree tiene una alta resistencia a la obstrucción y se encuentra disponible en diferentes espaciados. La cinta es ideal para fresa, jitomate, melón, vegetales, plantas de follaje y horticultura entre otras; es fabricada en Corea y está posicionada como una de las mejores a nivel mundial.

MODELO	CALIBRE (mil)	ESPESOR	ESPACIAMIENTO ENTRE GOTERO (cm)	PRESIÓN	FLUJO (lph)	LONGITUD DE ROLLO	TIPO	
BL125-80-10-3660	5	0.125 mm	10	0.7 bar 10.1 psi	0.80	3,660 m		
BL125-80-15-3660			15					
BL125-80-20-3660			20					
BL015-100-10-3050	6	0.15 mm	10	1.0 bar 14.5 psi	1.00	3,050 m		
BL015-100-15-3050			15					
BL015-100-20-3050			20					
BL015-100-30-3050			30					
BL015-160-20-3050	8	0.20 mm	20	1.0 bar 14.5 psi	1.60	2,100 m		
BL020-100-20-2100			10		1.00			2,600 m
WDL175-100-10-2600								20
WDL175-100-20-2600	6	0.15 mm	20	1.0 bar 14.5 psi	1.00	2,800 m		
GR015-200-20-280					2.00			
GR015-130-30-2800					1.30			
WDE175-130-20-2600					2,600 m			

PRODUCTO PRE ORDER NACIONAL



Manguera ciega de polietileno para uso agrícola

SUPRALAIN®

La manguera ciega agrícola Supralain es una excelente opción para tu sistema de riego ya sea por goteo, microaspersión o aspersión; es altamente resistente a cualquier condición terrenal y es flexible incluso en bajas temperaturas.

- Nuestra manguera de polietileno está fabricada con materiales de la más alta calidad, garantizando confianza y durabilidad.
- Es resistente a los distintos químicos que se utilizan en la agricultura, ya que el polietileno es inerte a los ácidos.
- Está disponible en pared de color blanco para usos en jardinería y en zonas de climas extremos para ayudar con el control de la temperatura del agua.
- Contiene un mínimo de 5% de negro de humo para prevenir la degradación por rayos ultravioleta y de esta manera sea mucho más resistente.

MODELO	DIÁMETRO INTERNO (mm)	DIÁMETRO EXTERNO (mm)	CALIBRE (mil)	LONGITUD DE ROLLO	PESO DE ROLLO
CIEGA0850	08	10	50	305 m	5.2 kg
CIEGA1050	10	12	50		7.8 kg
CIEGA1635	13	16	35		11 kg
CIEGA1640			40		18.1 kg
CIEGA1645			45		14.5 kg
CIEGA1650			50		16.4 kg
CIEGA1835			35		13.1 kg
CIEGA1845	16	18	45		17.1 kg
CIEGA1850			50		18.9 kg
CIEGA2040			40		19.1 kg
CIEGA2045	18	20	45		19.3 kg
CIEGA2050			50		23.4 kg
CIEGA2350			23		23.7 kg

Los datos técnicos e imágenes que se proporcionan en este catálogo son ilustrativos e informativos. Comercializadora Marvel S.A. de C.V. se reserva el derecho de realizar cambios en cualquier momento sin previo aviso y sin incurrir en ninguna obligación.

PRODUCTO PRE ORDER INTERNACIONAL

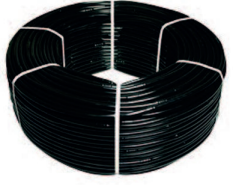

016-09-20-020
Manguera 16 mm con gotero integrado
2.0 lph @20 cm calibre 35 mil - rollo de 400 m

016-09-20-033
Manguera 16 mm con gotero integrado
2.0 lph @20 cm calibre 35 mil - rollo de 400 m

016-09-40-033
Manguera 16 mm con gotero integrado
4.0 lph @30 cm calibre 35 mil - rollo de 400 m

016-09-40-050
Manguera 16 mm con gotero integrado
4.0 lph @50 cm calibre 35 mil - rollo de 400 m

NIVEL COMPETENCIA



PV010453
Microtubo 3 | 5 mm (rollo de 500 m)

PV010474
Microtubo 4 | 7 mm (rollo de 500 m)

NIVEL COMPETENCIA

LEYENDAS DE ÍCONOS DESCRIPCIÓN DE USO

- M** = Manguera
- L** = Layflat
- C** = Cintilla
- P** = PVC
- O** = Oval



2102
Estaca lisa 10 cm de largo
Cont: 100 pza

NIVEL COMPETENCIA

M Gotero autocompensado (PC) **M**



AOD0170
Gotero ajustable
4 lph (07-70 bar)
Cont: 100 pza

NIVEL COMPETENCIA



PCT0104
4 lph 3.5 bar
Cont: 100 pza

PCT0108
8 lph 3.5 bar
Cont: 100 pza

NIVEL COMPETENCIA



21524AC **UMN** Cont: 20 pza
Spider con distribuidor de 4 salidas:
microtubo 4 mm x 50 cm + estaca lisa de 15 cm de largo

NIVEL COMPETENCIA

21524B Cont: 10 pza
Spider con distribuidor de 4 salidas:
microtubo 4 mm x 50 cm + estaca lisa de 15 cm de largo



2122 Cont: 10 pza
Spider con distribuidor de 2 salidas:
microtubo 4 mm x 50 cm + estaca lisa de 10 cm de largo (2.2 lph)

NIVEL COMPETENCIA



2142
Spider con distribuidor de 4 salidas:
microtubo 3 mm x 50 cm + estaca lisa de 15 cm de largo

NIVEL COMPETENCIA

2142B
Spider con distribuidor de 4 salidas:
microtubo 4 mm x 50 cm + estaca lisa de 15 cm de largo



MJ1510 Cont: 500 pza
Micro jet-spray
roja apertura 360°

NIVEL COMPETENCIA



MJ1512 Cont: 500 pza
Micro jet-spray
verde apertura 180°

NIVEL COMPETENCIA



AOD0170H
Aspersor ajustable de 0 - 70 lph
estaca de 15 cm de largo
Cont: 100 pza

NIVEL COMPETENCIA



SS0330
Estaca recta tipo inserción de 30 cm de largo
Cont: 100 pza

NIVEL COMPETENCIA



CS0133C **UMN**
Estaca recta tipo clip de 33 cm de largo
Cont: 40 pza

NIVEL COMPETENCIA



SMS0330 Cont: 30 pza
Kit de soporte para microaspersor, incluye estaca de 30 cm de largo y microtubo de 50 cm de largo

NIVEL COMPETENCIA

SMS0340 Cont: 10 pza
Kit de soporte para microaspersor, incluye estaca de 40 cm de largo y microtubo de 50 cm de largo



Unidad de Medida Nueva

Cont: 100 pza



NIVEL COMPETENCIA
Cont: 100 pza

MICROASPERSOR AGRÍCOLA

MODELO	Gasto (lph)	1.5 bar	Diámetro (m)
MS3002	42.20		6.20
MS3003	59.00		6.40
MS3004	79.30		4.20
MS3005	92.20		4.60
MS3006	128.00		5.20
MS3007	149.00		5.60



NIVEL COMPETENCIA
Cont: 100 pza

MICRO ASPERSOR AUTOCOMPENSADO

MODELO	Gasto (lph)	1.5 bar	Diámetro (m)
MSPC0135B	35.0		2.8
MSPC0155B	55.0		3.4
MSPC01100B	100.0		3.6

DuCaR[®] Sprinklers

DuCaR ATOM22 - NPT							
Diámetro	Presión		Alcance	Flujo			Lámina
mm	psi	bar	m	lpm	m ³ /h	gpm	mm/h
6	22	1.5	13	40	2.4	11	4.5
	30	2	15	46	2.8	12	4
	44	3	17	56	3.4	15	3.7
	60	4	18	65	3.9	17	3.8
8	22	1.5	14.5	61	3.7	16	5.6
	30	2	16.5	71	4.3	19	5
	44	3	18	86	5.2	23	5.1
	60	4	19	100	6.0	26	5.3
10	30	2	17	102	6.1	27	6.7
	44	3	19.5	124	7.4	33	6.2
	60	4	21	144	8.6	38	6.2

TUCAN
Cañón ATOM22 11 gpm (1.5 bar) entrada 1" NPT hembra

Entrada: 1" NPT hembra
Presión: 1.5 - 4 bar
Flujo: 2.4 - 8.6 m³/h
Boquillas: 6 mm | 8 mm | 10 mm
Ángulo: 27°
Peso: 0.6 kg



QUETZAL
Cañón ATOM28 29 gpm (2.0 bar) entrada 1-1/2" NPT hembra

Entrada: 1.5" NPT hembra
Presión: 2 - 5 bar
Flujo: 6.5 - 18.80 m³/h
Boquillas: 10 mm | 12 mm | 14 mm
Ángulo: 30°
Peso: 1.8 kg

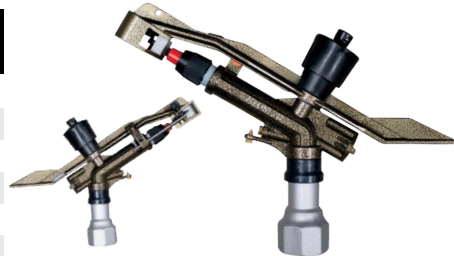

DuCaR ATOM28 ECO FC - NPT							
Diámetro	Presión		Alcance	Flujo			Lámina
mm	psi	bar	m	lpm	m ³ /h	hpm	mm/h
10	30	2	19	108	6.5	29	5.7
	44	3	21	130	7.8	34	5.6
	59	4	23	152	9.2	40	5.5
	73	5	24	236	10.5	46	6.1
12	30	2	21	152	9.0	40	6.5
	44	3	23	182	11.3	49	6.7
	59	4	26	211	13.0	57	6.4
	73	5	27	236	14.2	63	6.4
14	30	2	22	195	12.0	53	7.9
	44	3	24	239	14.1	62	8.1
	59	4	27	277	16.5	73	7.2
	73	5	28	309	18.8	83	7.6

DuCaR[®] Sprinklers

DuCaR ATOM30 ECO FC - NPT							
Diámetro	Presión		Alcance	Flujo			Lámina
mm	psi	bar	m	lpm	m ³ /h	gpm	mm/h
8	30	2	17	100	6.0	26	6.6
	45	3	19	117	7.0	31	6.2
	56	4	21	133	8.0	35	5.8
10	30	2	18	125	7.5	33	7.4
	45	3	21	155	9.3	41	6.7
	56	4	22.5	180	10.8	48	6.8
12	30	2	19	163	9.8	43	8.6
	45	3	22	200	12.0	53	7.9
	56	4	25	237	14.2	63	7.2
14	30	2	22	212	12.7	56	8.4
	45	3	25	242	14.5	64	7.4
	56	4	27	300	18.0	79	7.9
	70	5	29	333	20.0	88	7.6

GAVIOTA
Cañón ATOM30 entrada 1-1/2" giro completo NPT hembra

Entrada: 1.5" NPT hembra
Presión: 2 - 5 bar
Flujo: 6 - 18 m³/h
Boquillas: 8 mm | 10 mm | 12 mm | 14 mm
Ángulo: 27°
Peso: 1.8 kg



NIVEL COMPETENCIA

DuCaR ATOM35 - NPT

Diámetro	Presión		Alcance	Flujo			Lámina
	mm	psi bar		lpm	m³/h	gpm	
14	29	2	21	202	12.1	53	8.7
	43	3	25	242	14.5	64	7.4
	58	4	29	282	16.9	74	6.4
	73	5	30	315	18.9	83	6.7
16	29	2	22	253	15.2	67	10.0
	43	3	26	315	18.9	83	8.9
	58	4	30	358	21.5	95	7.6
	73	5	32	400	24.0	106	7.5
18	43	3	27	385	23.1	102	10.1
	58	4	30	450	27.0	119	9.6
	73	5	34	502	30.1	133	8.3
	87	6	35	542	32.5	143	8.4

ALBATROS

Cañón ATOM35 bronce 53 gpm (2.0 bar) entrada 1-1/2" NPT hembra

- Entrada:** 1.5" NPT hembra
- Presión:** 2 - 6 bar
- Flujo:** 9.3 - 32.50 m³/h
- Boquillas:** 14 mm | 16 mm | 18 mm
- Ángulo:** 27°
- Peso:** 2.6 kg



CANARIO

Cañón ATOM28 entrada 1-1/2" giro parcial NPT hembra

- Entrada:** 1.5" NPT hembra
- Presión:** 2 - 5 bar
- Flujo:** 6 - 18 m³/h
- Boquillas:** 10 mm | 12 mm | 14 mm
- Ángulo:** 30°
- Peso:** 1.8 kg



DuCaR ATOM28 ECO PC - NPT

Diámetro	Presión		Alcance	Flujo			Lámina
	mm	psi bar		lpm	m³/h	gpm	
10	29	2	19	108	6.5	29	5.7
	44	3	21	130	7.8	34	5.6
	56	4	23	152	9.1	40	5.7
	70	5	23.5	236	10.5	46	6.1
12	29	2	21	152	9.0	40	6.5
	44	3	23	182	11.2	49	6.7
	56	4	25	211	13.0	57	6.6
	70	5	26.5	236	14.2	63	6.4
14	29	2	22	195	12.0	53	7.9
	44	3	23.5	239	14.1	62	8.1
	56	4	26	277	16.5	73	7.8
	70	5	28	309	18.8	83	7.6

DuCaR ATOM42 FC - NPT

Diámetro	Presión		Alcance	Flujo			Lámina
	mm	psi bar		lpm	m³/h	gpm	
14	44	3	30	283	17	75	6.0
	59	4	31	325	19.5	86	6.5
	73	5	35	367	22	97	5.7
16	44	3	32	350	21	92	6.5
	59	4	35	400	24	106	6.2
	73	5	38	450	27	119	6.0
18	44	3	33	433	26	114	7.6
	59	4	36	508	30.5	134	7.5
	73	5	40	567	34	150	6.8
20	44	3	35	500	30	132	7.8
	59	4	39	608	36.5	161	7.6
	73	5	43	667	40	176	6.9
22	59	4	40	683	41	181	8.2
	73	5	44	767	46	203	7.6
	87	6	47	850	51	225	7.4

PEREGRINO

Cañón ATOM42 75 gpm (3.0 bar) entrada 2" NPT hembra

- Entrada:** 2" NPT hembra
- Presión:** 2 - 6 bar
- Flujo:** 11 - 51 m³/h
- Boquillas:** 14 mm | 16 mm | 18 mm | 20 mm | 22 mm
- Ángulo:** 28°
- Peso:** 3.5 kg



EAGLE

Cañón ATOM42 52 gpm (2.0 bar) entrada 2" NPT hembra

- Entrada:** 2" NPT hembra
- Presión:** 2 - 5 bar
- Flujo:** 11 - 51 m³/h
- Boquillas:** 14 mm | 16 mm | 18 mm
20 mm | 22 mm | 24 mm
- Ángulo:** 28°
- Peso:** 4.4 kg

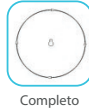
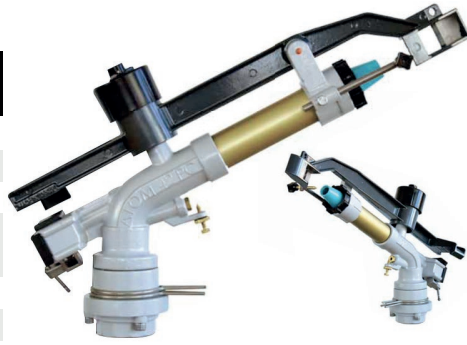

Segmentado

Completo

Sección transversal

DuCaR ATOM42 - PC

Diámetro	Presión		Alcance	Flujo			Lámina
	mm	psi bar		lpm	m ³ /h	gpm	
14	29	2	22	195	11.7	52	7.7
	44	3	28	239	14.3	63	5.8
	56	4	30	277	16.6	73	5.9
	70	5	33	309	18.5	81	5.4
16	29	2	24	247	14.8	65	8.2
	44	3	30	303	18.2	80	6.4
	56	4	33	351	21.0	92	6.1
	70	5	35	391	23.4	100.3	6.1
18	44	3	30	378	22.7	100	8.0
	56	4	33	436	26.2	115	7.7
	70	5	36	487	29.2	129	7.2
	44	3	31	460	27.6	122	9.1
20	56	4	35	532	31.9	140	8.3
	70	5	40	594	35.6	157	7.1
	56	4	39	680	40.8	180	8.5
	70	5	42	750	45	198	8.1
22	85	6	44	817	49	216	8.1
	44	3	37	667	40	176	9.3
	56	4	40	767	46	203	9.2
	70	5	44	850	51	225	8.4

DuCaR ATOM40 - NPT

Diámetro	Presión		Alcance	Flujo			Lámina
	mm	psi bar		m	lpm	m ³ /h	
14	30	2	22	195	11.7	52	7.7
	44	3	27	239	14.3	63	6.2
	59	4	30	277	16.6	73	5.9
	73	5	33	309	18.5	81	5.4
16	30	2	23	247	14.8	65	8.9
	44	3	29	303	18.2	80	6.9
	59	4	33	351	21.0	92	6.1
	73	5	35	391	23.4	103	6.1
18	30	2	22	309	18.5	81	12.2
	44	3	30	378	22.7	100	8.0
	59	4	33	436	26.2	115	7.7
	73	5	36	487	29.2	129	7.2

DCR067

Cañón ATOM40 52 gpm (2.0 bar) entrada 2" NPT hembra

- Entrada:** 2" NPT hembra
- Presión:** 2 - 5 bar
- Flujo:** 11.7 - 31.9 m³/h
- Boquillas:** 14 mm | 16 mm | 18 mm
- Ángulo:** 24°
- Peso:** 3.2 kg

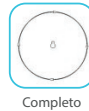
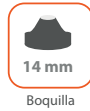

Entrada

Ángulo

Boquilla

Boquilla

Boquilla

Segmentado

Completo

Sección transversal

TURKEY

Cañón Ducar70 29 gpm (2.0 bar) entrada 1-1/2" NPT hembra

- Entrada:** 1.5" NPT hembra
- Presión:** 2 - 6 bar
- Flujo:** 6.5 - 31.9 m³/h
- Boquillas:** 10 mm | 12 mm | 14 mm
16 mm | 18 mm
- Ángulo:** 24°
- Peso:** 5.5 kg
- Dimensión:** 19.5 x 18 x 62 cm

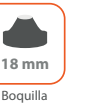
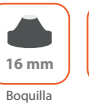
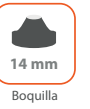
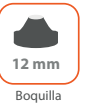

Segmentado

Completo

Sección transversal

DuCaR70 - NPT

Diámetro	Presión		Alcance	Flujo			Lámina
	mm	psi bar		m	lpm	m ³ /h	
10	30	2	19	108	6.5	29	5.7
	44	3	21	125	7.5	33	5.4
	59	4	23	143	8.6	38	5.2
12	30	2	21	152	9.1	40	6.6
	44	3	24	182	10.9	48	6.0
	59	4	27	210	12.6	55	5.5
14	73	5	30	235	14.1	62	5.0
	30	2	21	195	11.7	52	8.5
	44	3	25	238	14.3	63	7.3
	59	4	29	277	16.6	73	6.3
16	73	5	31	308	18.5	81	6.1
	30	2	22	247	14.8	65	9.7
	44	3	26	303	18.2	80	8.6
	59	4	30	350	21	92	7.4
18	73	5	33	390	23.4	103	6.8
	44	3	28	378	22.7	100	9.2
	59	4	31	437	26.2	115	8.7
	73	5	34	487	29.2	129	8.0
	87	6	36	532	31.9	140	7.8

DuCaR® Sprinklers

DuCaR80 - NPT

Diámetro	Presion		Alcance	Flujo			Lámina
	mm	psi bar		lpm	m³/h	gpm	
10	30	2	19	108	6.5	29	5.7
	44	3	21	125	7.5	33	5.4
	59	4	23	143	8.6	38	5.2
12	30	2	21	152	9.1	40	6.6
	44	3	24	182	11.0	48	6.0
	59	4	27	210	12.6	55	5.5
14	73	5	30	235	14.0	62	5.0
	30	2	21	195	11.7	52	8.0
	44	3	25	238	14.3	63	7.3
16	59	4	29	277	16.6	73	6.3
	73	5	31	308	18.5	81	6.1
	30	2	22	247	14.8	65	9.8
18	44	3	26	303	18.3	80	8.6
	59	4	30	350	21.0	92	7.5
	73	5	33	390	23.5	103	6.8
20	44	3	30	378	22.8	100	8.0
	59	4	32	437	26.3	115	8.0
	73	5	35	487	29.3	129	7.6
22	44	3	33	450	27.0	119	7.9
	59	4	37	525	31.5	139	7.3
	73	5	39	600	36.0	159	7.5
22	44	3	36	567	34.0	150	8.4
	59	4	39	617	37.0	163	7.7
	73	5	41	650	39.0	172	7.4



NIVEL COMPETENCIA



CONDOR

Cañón Ducar80 29 gpm (2.0 bar) entrada 2" NPT hembra

Entrada: 2" NPT hembra

Presion: 2 - 6 bar

Flujo: 6.5 - 39 m³/h

Boquillas: 10 mm | 12 mm | 14 mm | 16 mm
18 mm | 20 mm | 22 mm

Ángulo: 28°

Peso: 6.5 kg

Dimensión: 19.5 x 18 x 62 cm



Entrada



Ángulo



10 mm

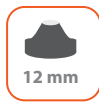

12 mm



14 mm

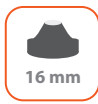

16 mm

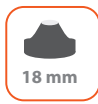

18 mm

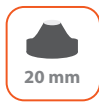

20 mm

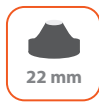

22 mm



Segmentado

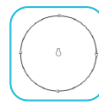

Completo



Sección transversal



DODO

Cañón DuCar120 103 gpm (3.0 bar) entrada 2" NPT hembra

Entrada: 2" NPT hembra

Presion: 2 - 7 bar

Flujo: 23.4 - 82 m³/h

Boquillas: 18 mm | 20 mm | 22 mm
24 mm | 26 mm | 28 mm

Ángulo: 27°

Peso: 7 kg

Dimensión: 20 x 20 x 85 cm

DuCaR120 - NPT

Diámetro	Presion		Alcance	Flujo			Lámina
	mm	psi bar		lpm	m³/h	gpm	
18	44	3	32	390	23.4	103	7.3
	58	4	35	445	26.7	118	6.9
	73	5	37	498	29.9	132	7.0
	88	6	39	553	33.2	146	7.0
20	44	3	35	464	28	122	7.2
	58	4	38	549	33	145	7.3
	73	5	42	617	37	163	6.7
22	58	4	40	680	41	180	8.1
	73	5	44	754	45	199	7.4
	88	6	47	819	49	216	7.1
24	73	5	46	887	53	234	8.0
	88	6	48	959	58	253	7.9
	102	7	50	1020	61	269	7.8
26	58	4	45	867	52	229	8.2
	73	5	48	967	58	255	8.0
	88	6	51	1067	64	282	7.8
28	58	4	45	1017	61	269	9.6
	73	5	50	1117	67	295	8.5
	88	6	53	1234	74	326	8.4
	102	7	55	1359	82	359	8.6



Entrada



Ángulo

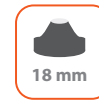

Boquilla



Boquilla

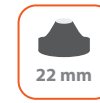

Boquilla

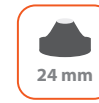

Boquilla

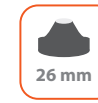

Boquilla

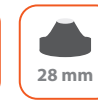

Boquilla



Segmentado



Completo



Sección transversal

DuCaR® Sprinklers

GORRION

DuCaR ATOM14 - WFC

- Entrada:** 3/4" NPT macho
- Presión:** 2 - 3.5 bar
- Flujo:** 1.0 - 2.25 m³/h
- Boquillas:** 4 mm | 4.5 mm | 5 mm
- Ángulo:** 25°
- Peso:** 0.18 kg

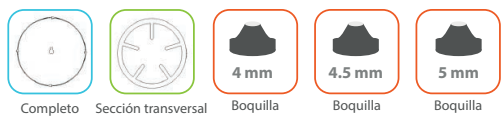

DuCaR ATOM14 - WFC

Diámetro	Presión		Alcance	Flujo			Lámina
	mm	psi bar		m	lpm	m ³ /h	
4	22	29	12	18.3	1.1	4.8	2.4
	2.5	36	12.5	22.5	1.35	5.9	2.8
	3	43	13	24.2	1.45	6.4	2.7
	3.5	50	13.5	26.7	1.60	7.0	2.8
4.5	2	29	12.5	25.8	1.55	6.8	3.2
	2.5	36	13	28.3	1.70	7.5	3.2
	3	43	13.5	30.3	1.82	8.0	3.2
	3.5	50	14	34.2	2.05	9.0	3.3
5	2	29	13.5	29.2	1.75	7.7	3.1
	2.5	36	14	31.7	1.90	8.4	3.1
	3	43	14.5	35.0	2.10	9.2	3.2
	3.5	50	15	37.5	2.25	9.9	3.2

TRIPIE1



Tripie 1" conexión rápida NPT 75 cm de altura (presión máxima 4 bar) Peso 4 kg



TRIPIE1.5



Tripie 1-1/2" conexión rápida NPT 85 cm de altura (presión máxima 4 bar) Peso 5 kg



FLAMINGO1.5

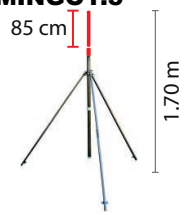

Tripie 1-1/2" conexión rápida NPT 85 cm de altura (presión máxima 3.9 bar) Peso 9 kg, incluye adaptación tubo 85 cm



FLAMINGO2

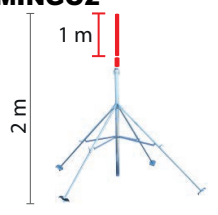

Soporte 4 patas ajustable conexión rápida NPT Entrada: 2", Altura: 1 m Presión máx.: 5 bar / 70 psi Peso: 19 kg Incluye: Adap. tubo 1 m

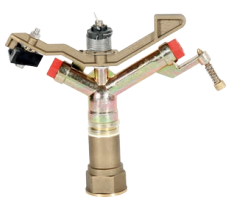

	LM-1020	LM-9704	LM-9705	LM-9708	LM-9130
Presión (bar):	2.0 - 4.0	1.0 - 4.0	2.0 - 5.0	1.0 - 4.0	2.0 - 5.0
Flujo (lpm):	45.0 - 90.0	4.0 - 24.0	11.5 - 44.0	4.0 - 24.0	11.6 - 60.0
Radio (m):	15.0 - 20.0	9.0 - 13.0	13.2 - 18.3	9.0 - 13.0	13.2 - 18.3
Entrada:	1"	1/2"	3/4"	1/2"	3/4"
Boquillas (mm):	5.5 6.3 7.0	2.5 2.8 3 3.2 3.5 4 4.5	3.6 4 4.4 4.8 5.2 5.6	2.5 2.8 3 3.2 3.5 4 4.5	3.6 4 4.4 4.8 5.2 5.6



	LM-9230	LM-9360	LM-9136	6003B	CAÑÓN 6120
Presión (bar):	3.0 - 7.0	3.5 - 6.2	2.0 - 5.0	2.5 - 4.0	1.5 - 5.0
Flujo (lpm):	75.0 - 130.0	51.0 - 137.5	11.6 - 60.0	12.6 - 28.0	86.0 - 414.0
Radio (m):	19.8 - 23.5	16.8 - 23.5	13.2 - 18.3	21.5 - 26.0	22.0 - 41.0
Entrada:	1"	1"	3/4"	3/4"	1 1/2"
Boquillas (mm):	8 9 10 11	5.6 6.4 7.2 8 8.8	3.6 4 4.4 4.8 5.2 5.6	3 3.2 3.5 4	--

Los datos técnicos e imágenes que se proporcionan en este catálogo son ilustrativos e informativos. Comercializadora Marvel S.A. de C.V. se reserva el derecho de realizar cambios en cualquier momento sin previo aviso y sin incurrir en ninguna obligación.



BOQUILLA PRIMARIA DE BRONCE

MODELO	MEDIDA
LMB-1-4	1/4"
LMB-1-8	1/8"
LMB-3-16	3/16"
LMB-5-32	5/32"
LMB-7-32	7/32"
LMB-7-64	7/64"
LMB-9-64	9/64"
LMB-11-64	11/64"
LMB-13-64	13/64"



BOQUILLA GRANDE DE BRONCE

MODELO	MEDIDA
LMBL-1-4	1/4"
LMBL-5-16	5/16"
LMBL-7-32	7/32"
LMBL-9-32	9/32"



BOQUILLA SECUNDARIA DE BRONCE

MODELO	MEDIDA
LMBS-1-8	1/8"
LMBS-3-16	3/16"
LMBS-3-32	3/32"
LMBS-5-32	5/32"



¡CONVIÉRTETE EN **DISTRIBUIDOR MARVELSA!**

1. Ingresa al siguiente link: <https://marvelsa.com/web/signup> (o escanea el código QR para hacerlo desde tu celular)
2. Ingresa tu correo electrónico, nombre y contraseña
3. Da clic en el botón "Registrar" (Sign Up)
4. Confirma tu correo electrónico (revisa tu bandeja de correos no deseados)
5. ¡Listo! ¡Ya puedes disfrutar de los beneficios de ser DISTRIBUIDOR MARVELSA!



ESTOS SON LOS **BENEFICIOS** DE SER **DISTRIBUIDOR MARVELSA**

ESTADÍSTICAS NUEVO

¡OBTÉN ESTADÍSTICAS QUE TE SERÁN DE SUMA ÚTILIDAD PARA TOMAR DECISIONES Y LLEVAR UN MEJOR CONTROL DE TUS PAGOS E HISTORIAL DE COMPRAS!



MEJORES PRECIOS
TENEMOS LOS MEJORES PRECIOS EN TODO EL MERCADO



REFACCIONES
PARA LAS MEJORES MARCAS DEL MERCADO



¡LLEGAMOS A TI!
TENEMOS ENVÍOS A TODA LA REPÚBLICA



DESCUENTOS
LOS PRECIOS PUBLICADOS SON PRECIO DE LISTA, SOLICITA TU EXCLUSIVO DESCUENTO PARA DISTRIBUIDORES



TECNOLOGÍA
¡AHORRA TIEMPO! PODRÁS HACER TUS PEDIDOS POR NUESTRO EXCLUSIVO PORTAL PARA DISTRIBUIDORES, SOLICITA AHORA TU CONTRASEÑA



RED DE TALLERES
SÉ PARTE DE NUESTRA EXITOSA RED DE TALLERES DE SERVICIO Y AUMENTA AÚN MÁS TUS INGRESOS



PROMOCIONES
OBTÉN PROMOCIONES ESPECIALES, BOLETINES DE OFERTAS Y GRANDES DESCUENTOS DE TEMPORADA EXCLUSIVOS PARA TI



ROTULACIÓN
¿QUÉ TAL TE VENDRÍA LA RENOVACIÓN DE IMAGEN EN TU NEGOCIO? SOLICITA LA ROTULACIÓN DE TU TIENDA Y DESTACA DE ENTRE TODOS LOS DEMÁS

LEYENDAS DE ÍCONOS
DESCRIPCIÓN DE USO

- M** = Manguera
- L** = Layflat
- C** = Cintilla
- P** = PVC
- O** = Oval

5131 Cont: 500 pza
Adaptador para microtubo 5 mm



NIVEL COMPETENCIA

5132 Cont: 500 pza
Adaptador para microtubo 5 mm



NIVEL COMPETENCIA

5142 Cont: 500 pza
Adaptador doble para estaca de microaspersor 4 mm



NIVEL COMPETENCIA

RR011608 Cont: 100 pza
Goma bilabial 16 mm x 8 mm



NIVEL COMPETENCIA

RR011613 Cont: 100 pza
Goma bilabial 16 mm x 13 mm



NIVEL COMPETENCIA

OP0116 Cont: 100 pza
Conector inicial PVC x manguera 16 mm

OP0120 Cont: 100 pza
Conector inicial para PVC x 20 mm



NIVEL COMPETENCIA

OP0120R Cont: 100 pza
Conector inicial 20 mm + goma 20 mm

OP011615R Cont: 100 pza
Conector inicial 16 mm + goma 16 mm



NIVEL COMPETENCIA

5148B Cont: 100 pza
Soporte adaptador para estaca de microaspersor macho



NIVEL COMPETENCIA

OT0116R Cont: 100 pza
Tee manguera x manguera 16 mm x inicial para PVC + goma 16 mm



NIVEL COMPETENCIA

Cople inserción

SC0116 Cont: 100 pza
16 mm

SC0117 Cont: 100 pza
17 mm

SC0120 Cont: 1100 pza
20 mm



NIVEL COMPETENCIA

Cople inserción reducido

RC011612 Cont: 100 pza
16 mm x 12 mm

RC012016 Cont: 100 pza
20 mm x 16 mm



NIVEL COMPETENCIA

EC0116 Cont: 100 pza
Codo inserción 90° x manguera 16 mm

EC0120 Cont: 100 pza
Codo inserción 90° x manguera 20 mm



NIVEL COMPETENCIA

TC0116 Cont: 100 pza
Tee inserción 16 mm

TC0120 Cont: 50 pza
Tee inserción 20 mm



NIVEL COMPETENCIA

MC011612 Cont: 100 pza
Conector 16 mm x rosca macho 1/2"

MC011634 Cont: 100 pza
Conector 16 mm x rosca macho 3/4"



NIVEL COMPETENCIA

FC011612 Cont: 100 pza
Conector 16 mm x rosca hembra 1/2"

FC011634 Cont: 100 pza
Conector 16 mm x rosca hembra 3/4"



NIVEL COMPETENCIA

EC021612 Cont: 100 pza
Codo inserción 90° x 16 mm x rosca macho 1/2"



NIVEL COMPETENCIA

HC0116 Cont: 100 pza
Sujetador para manguera 16 mm



NIVEL COMPETENCIA

SR0116 Cont: 100 pza
Sujetador con seguro para manguera 16 mm



NIVEL COMPETENCIA

EL0116 Cont: 100 pza
Terminal tipo ocho 16 mm

EL0120 Cont: 100 pza
Terminal tipo ocho 20 mm



NIVEL COMPETENCIA

5135A Cont: 500 pza
Distribuidor 4 salidas para microtubo de 5 mm

5135B Cont: 500 pza
Distribuidor 4 salidas para microtubo de 6 mm



NIVEL COMPETENCIA

5133 Cont: 500 pza
Distribuidor 2 salidas para microtubo de 5 mm

5133B Cont: 500 pza
Distribuidor 2 salidas para microtubo de 6 mm



NIVEL COMPETENCIA

5205 Cont: 500 pza
Tapon cancelador de gotero 4 mm



NIVEL COMPETENCIA

BL0116 Cont: 50 pza
Conector Layflat x manguera 16 mm

BL0120 Cont: 50 pza
Conector Layflat x manguera 20 mm



NIVEL COMPETENCIA



TV0117 Cont: 50 pza
Mini-válvula cinta 5/8" x rosca macho 1/2"



NIVEL COMPETENCIA

LV0117 Cont: 50 pza
Mini-válvula cinta 5/8"



NIVEL COMPETENCIA

BV011617C Cont: 450 pza
Mini-válvula manguera 16 mm x cinta 5/8"



NIVEL COMPETENCIA

TV0217 Cont: 50 pza
Mini-válvula inicial Layflat x cinta 5/8"



NIVEL COMPETENCIA



MV021617RC UMN P - C



Cont: 400 pza

Mini-válvula con inicial y goma 16 mm para PVC x cinta 5/8"

OV0217C UMN O - C



Cont: 450 pza

Mini-válvula con inicial x cinta 5/8"

OV031708C UMN O - C



Cont: 500 pza

Mini-válvula con inicial 8 mm x cinta 5/8"

OV031708R P - C



Cont: 50 pza

Mini-válvula con inicial y goma 15 mm para PVC x cinta 5/8"

MV021617 M - C



Cont: 50 pza

Mini-válvula con inicial 16 mm para PVC x cinta 5/8"

OV0416R P - M



Cont: 50 pza

Mini-válvula con inicial y goma para PVC x manguera 16 mm

OV0516 M - C



Cont: 50 pza

Mini-válvula manguera 16 mm x cinta 5/8"

TV013420 M



Cont: 100 pza

Mini-válvula manguera 20 mm x rosca macho 3/4"

NIVEL COMPETENCIA

TV011220 M



Cont: 50 pza

Mini-válvula manguera 20 mm x rosca macho 1/2"

TV013416
Mini-válvula manguera 16 mm x rosca macho 3/4"

MV0120 M



Cont: 50 pza

Mini-válvula manguera 20 mm

MV0116
Mini-válvula manguera 16 mm

OV0716 L - M



Cont: 50 pza

Mini-válvula inicial Layflat x manguera 16 mm

OV0720
Mini-válvula inicial Layflat x manguera 20 mm

LO0117C UMN C



Cont: 1000 pza

Seguro conector manguera para cinta 5/8"

ET0117 C



Cont: 100 pza

Codo 90° x cinta 5/8"

TT0117 C



Cont: 50 pza

Tee cinta x cinta x cinta 5/8"

TT021712 C



Cont: 50 pza

Tee cinta x cinta 5/8" x rosca macho 1/2"

TP0117 C



Cont: 100 pza

Tapón para cinta 5/8"

MT011712 C



Cont: 100 pza

Conector cinta 7/8" x rosca macho 3/4"

MT011734
Conector cinta 5/8" x rosca macho 3/4"

LC0117 C



Cont: 100 pza

Conector cinta 5/8"

LC0122 NP
Conector cinta 7/8"

LC0216 NP C



Cont: 1300 pza

Conector cinta 5/8" de anillo

PO0117R P - C



Cont: 100 pza

Conector inicial para PVC x cinta 5/8"

BT031710R P - C



Cont: 50 pza

Tee cinta x cinta 5/8" x inicial para PVC 16 mm

TO011712 O - C



Cont: 100 pza

Conector inicial 12 mm x cinta 5/8"

CT0117 L - C



Cont: 100 pza

Conector Layflat x cinta 5/8"

CT0217C UMN
Cont: 550 pza
Conector Layflat x cinta 5/8"

TT0417 L - C



Cont: 50 pza

Tee cinta x cinta 5/8" x Layflat

CT0317 L - C



Cont: 100 pza

Conector Layflat x cinta 5/8"

BC011617 M - C



Cont: 100 pza

Conector manguera 16 mm x cinta 5/8"

BC012022 NP
Conector manguera 20 mm x cinta 7/8"

BC021616 NP M - C



Cont: 1600 pza

Conector manguera 16 mm x cinta 5/8" anillo

BT011716C UMN M - C



Cont: 250 pza

Conector T cinta con cinta 5/8" y manguera tubin de 16 mm

BT021716 M - C



Cont: 50 pza

Tee manguera x manguera 16 mm x cinta 5/8"





1725D120MNT
Filtro de discos 3/4" 120 mesh (rosca macho NPT)



1732D120MNT
Filtro de discos 1" 120 mesh (rosca macho NPT)

NIVEL COMPETENCIA



Y1750S120N
Filtro de malla 1-1/2" tipo Y 120 mesh (rosca macho NPT)



Y1763S120N
Filtro de malla 2" tipo Y 120 mesh (rosca macho NPT)

NIVEL COMPETENCIA



T1750D120N
Filtro de discos 1-1/2" tipo T 120 mesh (rosca macho NPT)

T1763D120N
Filtro de discos 2" tipo T 120 mesh (rosca macho NPT)

NIVEL COMPETENCIA



FD02120N
Filtro de discos 2" 120 mesh (rosca macho NPT)

FD03120NNN
Filtro de discos 3" 120 mesh (rosca macho NPT)

NIVEL COMPETENCIA



900-030-02-11
Filtro de discos 3" (rosca macho NPT)



Hecho en Turquía

NIVEL COMPETENCIA

Kit inyector venturi



VI0112HNK
1/2"

VI0134HNK
3/4"

VI0110HNK
1"

VI0132HNK
1-1/2"

VI0150HNK
2"

NIVEL COMPETENCIA

MARVELSA^{M.R.}



¡RECUERDA!

Ver video



PUEDES PAGAR DE FORMA FÁCIL Y
SEGURA TODAS TUS COMPRAS CON
TU TARJETA DE CRÉDITO



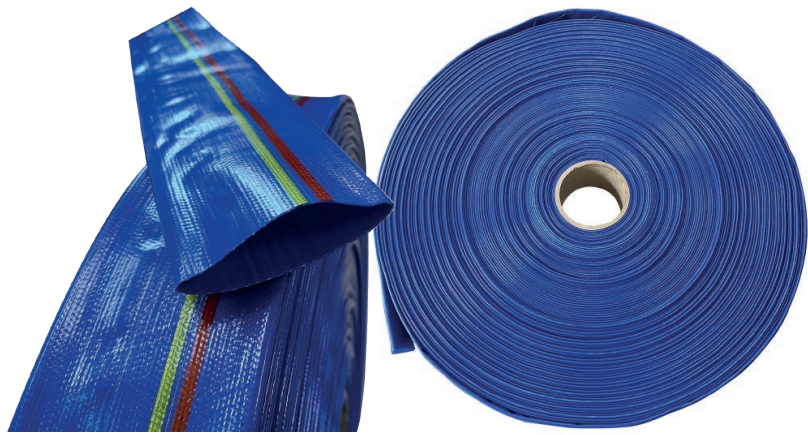

NIVEL COMPETENCIA

Manguera plana agrícola

MODELO	DIÁMETRO	PRESIÓN TRABAJO	LONGITUD	DESCRIPCIÓN
MP1.54B100	1-1/2"	4 bar 58 psi	100 m	Alta calidad fabricada con 100% material virgen PARAZZINI
MP24B100	2"			
MP34B100	3"			
MP44B100	4"			
MP26B100	2"	6 bar 87 psi		
MP36B100	3"			
ML14ECON	1"	4 bar 58 psi		Elaborada con plástico PVC e hilos de poliéster POWER HUNT
ML1.54ECON50	1-1/2"		50 m	
ML1.54ECON			100 m	
ML24ECON50	2"		50 m	
ML24ECON			100 m	
ML34ECON50	3"		50 m	
ML34ECON			100 m	
ML44ECON	4"			
ML64ECON50	6"		50 m	
ML64ECON			100 m	

¡CONOCE **PRE-VENTA!**

Con pre-venta **MARVELSA** podrás adquirir productos sin existencias a un precio inigualable.

- Asegura productos antes de su arribo a Marvel
- Adquiere tus productos con precios irrepetibles

www.marvelsa.com



Manguera anillada rígida para succión y descarga para uso exclusivo agrícola

MODELO	DIAM.	PSI	LONG.	COLOR	MODELO	DIAM.	PSI	LONG.	COLOR
RNY.1000	1"		30 m	Amarillo	RNY.3000	3"	120	30 m	Amarillo
RNA.1000				Azul	RNA.3000				Azul
RNW.1000				Blanco	RNW.3000				Blanco
RNK.1000				Cristal	RNK.3000				Cristal
RNG.1000				Gris	RNG.3000				Gris
RNO.1000				Naranja	RNO.3000				Naranja
RNB.1000				Negro	RNB.3000				Negro
RMS1				Verde olivo	RMS3				Verde olivo
RNY.1250				1-1/4"	150				30 m
RNA.1250	Azul	RNA.4000	Azul						
RNW.1250	Blanco	RNW.4000	Blanco						
RNK.1250	Cristal	RNK.4000	Cristal						
RNG.1250	Gris	RNG.4000	Gris						
RNO.1250	Naranja	RNO.4000	Naranja						
RNB.1250	Negro	RNB.4000	Negro						
RVN.1250	Verde olivo	RMS4	Verde olivo						
RNY.1500	1-1/2"		30 m			Amarillo	RNY.6000	6"	
RNA.1500				Azul	RNA.6000	Azul			
RNW.1500				Blanco	RNW.6000	Blanco			
RNK.1500				Cristal	RNK.6000	Cristal			
RNG.1500				Gris	RNG.6000	Gris			
RNO.1500				Naranja	RNO.6000	Naranja			
RNB.1500				Negro	RNB.6000	Negro			
RMS1.5				Verde olivo	RVN.6000	Verde olivo			
RNY.2000				2"	130	30 m	Amarillo		RNY.8000
RNA.2000	Azul	RNA.8000	Azul						
RNW.2000	Blanco	RNW.8000	Blanco						
RNK.2000	Cristal	RNK.8000	Cristal						
RNG.2000	Gris	RNG.8000	Gris						
RNO.2000	Naranja	RNO.8000	Naranja						
RNB.2000	Negro	RNB.8000	Negro						
RMS2	Verde olivo	RVN.8000	Verde olivo						
RVN.2500	2-1/2"	120					Verde olivo		



VÁLVULA MARIPOSA



ACERO AL CARBÓN PN16

MODELO	MEDIDA
DN02	2"
DN03	3"
DN04	4"
DN06	6"
DN08	8"



ACERO AL CARBÓN PN16 CON TIMÓN

MODELO	MEDIDA
DN10	10"
DN12	12"

MHV0150N



Válvula hidráulica reguladora de presión 2" NPT hembra

NIVEL COMPETENCIA

MHV0180N



Válvula hidráulica reguladora de presión 3" NPT hembra

NIVEL COMPETENCIA

MHV0180F



Válvula hidráulica reguladora de presión 3" bridada

NIVEL COMPETENCIA

VÁLVULA HIDRÁULICA

PC20



Piloto para válvula hidráulica 0.8 - 6.5 bar

NIVEL COMPETENCIA

VÁLVULA DE AIRE



KAV0125N

Válvula de aire 1" triple efecto (rosca hembra NPT)

NIVEL COMPETENCIA



CAV0150N

Válvula de aire 2" triple efecto (rosca hembra NPT)

NIVEL COMPETENCIA



AV0210N

Válvula de aire 1" acción continua (rosca hembra NPT)

NIVEL COMPETENCIA



AV0150N*

Válvula de aire 2" acción continua (rosca hembra NPT)

Cont: 15 pza

NIVEL COMPETENCIA



AV0134N

Válvula de aire 3/4" acción sencilla (rosca hembra NPT)

AV0110N

Válvula de aire 1" acción sencilla (rosca hembra NPT)

NIVEL COMPETENCIA

Cont: 10 pza



KAV0325N

Válvula de aire 1" acción sencilla (rosca hembra NPT)

NIVEL COMPETENCIA

Cont: 10 pza



Datos Bancarios Comercializadora Marvel



BBVA BANCOMER

CONVENIO CIE: 001583166 / REFERENCIA: PERSONALIZADA
 CONCEPTO: NO. DE FACTURA A PAGAR
 PAGOS DESDE OTRO BANCO (SPEI):
 CLABE: 012914002015831663 / REFERENCIA: 0000001
 CONCEPTO: REFERENCIA PERSONALIZADA



CITIBANAMEX

SUCURSAL: 7013 / CUENTA: 7013113239
 REFERENCIA: PERSONALIZADA
 APLICA PARA CUALQUIER MÉTODO DE PAGO (SPEI, CHEQUE, EFECTIVO)

Le recordamos que nunca deberá entregar efectivo a nuestros vendedores, a menos que usted esté recibiendo físicamente la mercancía. Si usted hace un pedido para recibir la mercancía posteriormente, el medio de pago será exclusivamente con cheque nominativo a nombre de COMERCIALIZADORA MARVEL S.A. DE C.V., Transferencia o depósito a las cuentas referenciadas a nombre de COMERCIALIZADORA MARVEL S.A. DE C.V.

VÁLVULA BOLA PVC CED 40 (CEM)



MODELO	MEDIDA	CONTENIDO
PV0103	3"	1 pza
PV0104	4"	1 pza

VÁLVULA PVC UNIÓN SIMPLE CED 80



MODELO	MEDIDA	CONTENIDO
PV070101C (CEM)	1"	48 pza
PV070102C (CEM)	2"	16 pza
PV070103C (CEM)	3"	4 pza
PV070101RC (RH)	1"	48 pza

VÁLVULA BOLA CON PALANCA DE FIERRO CED 80 (CEM)



MODELO	MEDIDA	CONTENIDO
VPC803/4C	3/4"	80 pza
VPC8010C	1"	56 pza
VPC8015C	1-1/2"	40 pza
VPC8020C	2"	30 pza
VPC8030C	3"	4 pza
VPC8040C	4"	2 pza

TOMA DE AGUA PVC



MODELO	MEDIDA	CONTENIDO
010-050-50029	2" x 1/2"	1 pza
010-075-50055	3" x 1"	1 pza
010-110-50087	4" x 1"	1 pza

VÁLVULA MARIPOSA PVC CON PALANCA CED 40



MODELO	MEDIDA	CONTENIDO
PVB0103C	3"	10 pza
PVB0104C	4"	10 pza
PVB0106C	6"	4 pza

EMPAQUE DE NEOPRENO PARA BRIDA



MODELO	MEDIDA	CONTENIDO
PAL-S2402	2"	20 pza
PAL-S2403	3"	20 pza
PAL-S2404	4"	20 pza
PAL-S2406	6"	20 pza
PAL-S2408	8"	20 pza

PRODUCTO NUEVO

VÁLVULA BOLA PVC CED 40



MODELO	MEDIDA	CONTENIDO
PV010.5 (CEM)	1/2"	1 pza
PV010.75C (CEM)	3/4"	80 pza
PV0101C (CEM)	1"	90 pza
PV011.5C (CEM)	1-1/2"	50 pza
PV0102C (CEM)	2"	30 pza
PV0202RC (RH)	2"	30 pza
PV0203RC (RH)	3"	2 pza

VÁLVULA BOLA DOBLE UNIÓN PVC CED 80



MODELO	MEDIDA	CONTENIDO
PVU011.5 (CEM)	1-1/2"	1 pza
PVU0102RC (RH)	2"	8 pza

VÁLVULA BOLA CON PALANCA DE FIERRO CED 80 (RH)



MODELO	MEDIDA	CONTENIDO
VPC803/4RC	3/4"	80 pza
VPC8010RC	1"	56 pza
VPC8015RC	1-1/2"	40 pza
VPC8020RC	2"	30 pza
VPC8030RC	3"	4 pza
VPC8040RC	4"	2 pza

ADAPTADOR PARA TANQUE PVC CED 80 (RM)



MODELO	MEDIDA	CONTENIDO
S4201	1"	15 pza
S421.5C	1-1/2"	63 pza
S4202C	2"	48 pza

BRIDA MOVIBLE PVC CED 80



MODELO	MEDIDA	CONTENIDO
S2402	2"	6 pza
S2403C	3"	22 pza
S2404C	4"	12 pza
S2406C	6"	5 pza
S2408C	8"	5 pza

Unidad de Medida Nueva

Producto Nuevo



Conexiones PVC cédula 40

NIVEL COMPETENCIA

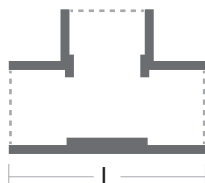

PRODUCTO NUEVO

TEE PVC CED 40 CALIDAD ESTÁNDAR (CEM)

MODELO	MEDIDA	L (mm)	CONTENIDO
M04.05	1/2"	34.0	250 pza
M04.75	3/4"	57.0	140 pza
M0401	1"	67.0	15 pza
M041.25	1-1/4"	77.0	45 pza
M041.5C	1-1/2"	81.0	28 pza
M0402C	2"	123.0	8 pza
M0403C	3"	166.0	25 pza
M0404C	4"	196.0	16 pza
M0406C	6"	298.0	4 pza

TEE PVC CED 40 CALIDAD TOP (CEM)

MODELO	MEDIDA	L (mm)	CONTENIDO
TOPM0401	1"	92.0	140 pza
TOPM041.5	1-1/2"	120.0	90 pza
TOPM0402	2"	143.5	50 pza
TOPM0403	3"	190.0	60 pza
TOPM0404	4"	230.5	24 pza
TOPM0406	6"	332.0	6 pza

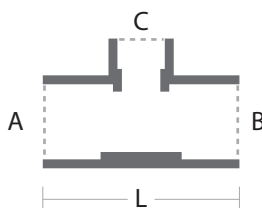

PRODUCTO NUEVO

TEE REDUCIDA PVC CALIDAD ESTÁNDAR CED 40 (CEM)

MODELO	MEDIDA	L (mm)	CONTENIDO
M0532C	3"x3"x2"	143.0	30 pza
M0543C	4"x4"x3"	190.2	16 pza
M0563	6"x6"x3"	251.0	4 pza
M0564	6"x6"x4"	251.0	4 pza

AxBxC

TEE REDUCIDA PVC CALIDAD TOP CED 40 (CEM)

MODELO	MEDIDA	L (mm)	CONTENIDO
TOPM0532	3"x3"x2"	144.0	100 pza
TOPM0543	4"x4"x3"	203.0	60 pza

AxBxC

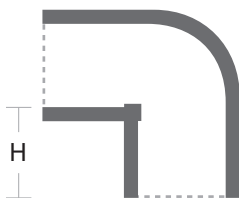

PRODUCTO NUEVO

COPLE CODO PVC 90° CED 40 (CEM)

MODELO	MEDIDA	H (mm)	CONTENIDO
M02.05	1/2"	30.0	400 pza
M02.75	3/4"	35.5	220 pza
M0201	1"	19.5	20 pza
M021.25	1-1/4"	21.5	64 pza
M021.5	1-1/2"	23.0	10 pza
M0202C	2"	33.5	48 pza
M0203C	3"	44.0	30 pza
M0204C	4"	71.0	14 pza
M0206C	6"	76.5	4 pza

COPLE CODO PVC 90° CALIDAD TOP CED 40 (CEM)

MODELO	MEDIDA	H (mm)	CONTENIDO
TOPM0201	1"	27.5	100 pza
TOPM021.5	1-1/2"	34.0	40 pza
TOPM0202	2"	40.0	24 pza
TOPM0203	3"	48.0	30 pza
TOPM0204	4"	57.5	18 pza
TOPM0206	6"	76.7	4 pza

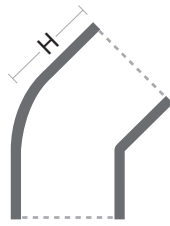

PRODUCTO NUEVO

CODO 45° PVC CALIDAD ESTÁNDAR CED 40 (CEM)

MODELO	MEDIDA	H (mm)	CONTENIDO
M0302C	2"	33.5	56 pza
M0303C	3"	44.0	36 pza
M0304C	4"	51.0	20 pza

CODO 45° PVC CALIDAD TOP CED 40 (CEM)

MODELO	MEDIDA	H (mm)	CONTENIDO
TOPM0302	2"	40.0	30 pza
TOPM0303	3"	48.0	45 pza
TOPM0304	4"	54.0	12 pza

Coples y adaptadores PVC

NIVEL COMPETENCIA



PRODUCTO NUEVO

ADAPTADOR HEMBRA PVC CALIDAD ESTÁNDAR CED 40 (RH)

MODELO	MEDIDA	L (mm)	CONTENIDO
M250.5	1/2"	31.6	75 pza
M25.75	3/4"	35.7	380 pza
M2501	1"	38.3	30 pza
M251.25	1-1/4"	43.3	120 pza
M251.5	1-1/2"	47.5	16 pza
M2502	2"	55.0	9 pza
M2503C	3"	74.8	60 pza
M2504C	4"	81.9	24 pza

ADAPTADOR HEMBRA PVC CALIDAD TOP CED 40 (RH)

MODELO	MEDIDA	L (mm)	CONTENIDO
TOPM250.5	1/2"	33.0	480 pza
TOPM2501	1"	42.5	140 pza
TOPM251.5	1-1/2"	51.5	96 pza
TOPM2502	2"	69.6	60 pza
TOPM2503	3"	89.0	80 pza
TOPM2504	4"	105.4	48 pza

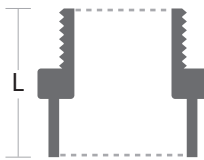

PRODUCTO NUEVO

ADAPTADOR MACHO PVC CALIDAD ESTÁNDAR CED 40 (CEMxRM)

MODELO	MEDIDA	L (mm)	CONTENIDO
M27.75	3/4"	37.0	440 pza
M2701	1"	43.0	40 pza
M271.25	1-1/4"	47.0	140 pza
M271.5	1-1/2"	50.7	1 pza
M2702C	2"	56.1	120 pza
M2703C	3"	74.8	48 pza
M2704C	4"	82.4	28 pza

ADAPTADOR MACHO PVC CALIDAD TOP CED 40 (CEMxRM)

MODELO	MEDIDA	L (mm)	CONTENIDO
TOPM2701	1"	43.4	200 pza
TOPM271.5	1-1/2"	52.2	128 pza
TOPM2702	2"	61.0	80 pza
TOPM02703	3"	90.0	100 pza
TOPM02704	4"	108.0	60 pza



COPLE COMPRESIÓN PVC CED 40 (CEM)

MODELO	MEDIDA	CONTENIDO
M1302C	2"	40 pza
M132.5C	2-1/2"	24 pza
M1303C	3"	8 pza
M1304C	4"	6 pza



TUERCA UNIÓN PVC CED 40 (CEM)

MODELO	MEDIDA	CONTENIDO
M1401	1"	15 pza
M1402C	2"	36 pza
M1403C	3"	12 pza
M1404C	4"	8 pza



COPLES PVC CED 40 (CEM)

MODELO	MEDIDA	CONTENIDO
M01.05	1/2"	600 pza
M01.75	3/4"	350 pza
M0101	1"	35 pza
M011.25	1-1/4"	120 pza
M011.5	1-1/2"	1 pza
M0102C	2"	112 pza
M0103	3"	1 pza
M0104C	4"	40 pza
M0106C	6"	6 pza



TAPA FINAL PVC CED 40 (CEM)

MODELO	MEDIDA	CONTENIDO
M1202C	2"	120 pza
M1203	3"	1 pza
M1204C	4"	48 pza



COPLE REDUCIDO PVC CED 40 (CEM)

MODELO	MEDIDA	CONTENIDO
M0632	3"x2"	1 pza
M0643C	4"x3"	48 pza
M0664C	6"x4"	9 pza



REDUCCIÓN BUSHING PVC CED 40 (CEM)

MODELO	MEDIDA	CONTENIDO
M1021	2"x1"	20 pza
M1031.5C	3"x1-1/2"	60 pza
M1032C	3"x2"	60 pza
M1042C	4"x2"	40 pza
M1043C	4"x3"	32 pza
M1063C	6"x3"	18 pza
M1064C	6"x4"	18 pza

Unidad de Medida Nueva



Producto Nuevo



¡Nos adaptamos más a tus necesidades, con **PRE ORDER** tendrás la comodidad de solicitar productos exclusivos a precios únicos!

ESCANEA

PARA VER LAS FICHAS TÉCNICAS DE ESTOS PRODUCTOS



PRODUCTO PRE ORDER **NACIONAL**

PRODUCTO PRE ORDER **INTERNACIONAL**

Portal Marvelsa Pre Order



Pregunta a tu vendedor por mínimos de compra y tiempos de entrega en este tipo de productos.

Acoplamiento camlock polipropileno

TIPO A



MODELO	MEDIDA	UNIÓN	CONTENIDO
CMP-A1	1"	ROSCA BSP	1 pza
CMP-A1.5	1-1/2"		1 pza
CMP-A2	2"		1 pza
CMP-A3	3"		1 pza
CMP-A4	4"		1 pza



TIPO B

MODELO	MEDIDA	UNIÓN	CONTENIDO
CMP-B2	2"	ROSCA BSP	1 pza
CMP-B3	3"		1 pza

TIPO C



MODELO	MEDIDA	UNIÓN	CONTENIDO
CMP-C1	1"	CONEXIÓN RÁPIDA HEMBRA	1 pza
CMP-C1.5	1-1/2"		1 pza
CMP-C2	2"		1 pza
CMP-C3	3"		1 pza
CMP-C4	4"		1 pza



TIPO D

MODELO	MEDIDA	UNIÓN	CONTENIDO
CMP-D2	2"	ROSCA BSP	1 pza
CMP-D3	3"		1 pza

TIPO DC



MODELO	MEDIDA	UNIÓN	CONTENIDO
CMP-DC2	2"	CONEXIÓN RÁPIDA HEMBRA	1 pza
CMP-DC3	3"		1 pza



TIPO DP

MODELO	MEDIDA	UNIÓN	CONTENIDO
CMP-DP2	2"	CONEXIÓN RÁPIDA MACHO	1 pza
CMP-DP3	3"		1 pza

TIPO E



MODELO	MEDIDA	UNIÓN	CONTENIDO
CMP-E1	1"	CONEXIÓN RÁPIDA MACHO	1 pza
CMP-E1.5	1-1/2"		1 pza
CMP-E2	2"		1 pza
CMP-E3	3"		1 pza
CMP-E4	4"		1 pza



TIPO F

MODELO	MEDIDA	UNIÓN	CONTENIDO
CMP-F2	2"	ROSCA BSP	1 pza
CMP-F3	3"		1 pza

Acoplamiento camlock aluminio

TIPO A



MODELO	MEDIDA	UNIÓN	CONTENIDO
CMA-A1	1"	ROSCA BSP	1 pza
CMA-A1.5	1-1/2"		1 pza
CMA-A2	2"		1 pza
CMA-A2N	3"	ROSCA NPT	1 pza
CMA-A3		ROSCA BSP	1 pza
CMA-A3N	4"	ROSCA NPT	1 pza
CMA-A3PB		ROSCA BSP	1 pza
CMA-A4	4"	ROSCA NPT	1 pza
CMA-A4N		ROSCA BSP	1 pza



TIPO B

MODELO	MEDIDA	UNIÓN	CONTENIDO
CMA-B1	1"	ROSCA BSP	1 pza
CMA-B1.5	1-1/2"		1 pza
CMA-B2	2"		1 pza
CMA-B3	3"		1 pza

TIPO C



MODELO	MEDIDA	TIPO	CONTENIDO
CMA-C1	1"	HEMBRA	1 pza
CMA-C1.5	1-1/2"		1 pza
CMA-C2	2"		1 pza
CMA-C2P	2"		1 pza
CMA-C3	3"		1 pza
CMA-C3P	3"		1 pza
CMA-C4	4"		1 pza

Acoplamiento camlock aluminio

TIPO D



MODELO	MEDIDA	UNIÓN	CONTENIDO
CMA-D2	2"	ROSCA BSP	1 pza
CMA-D3	3"		1 pza

TIPO DC



MODELO	MEDIDA	TIPO	CONTENIDO
CMA-DC2	2"	HEMBRA	1 pza
CMA-DC3	3"		1 pza

TIPO DP



MODELO	MEDIDA	TIPO	CONTENIDO
CMA-DP2	2"	MACHO	1 pza
CMA-DP3	3"		1 pza

TIPO E



MODELO	MEDIDA	TIPO	CONTENIDO
CMA-E1	1"	MACHO	1 pza
CMA-E1.5	1-1/2"		1 pza
CMA-E2	2"		1 pza
CMA-E2P	2"		1 pza
CMA-E3	3"		1 pza
CMA-E3P	3"		1 pza
CMA-E4	4"		1 pza

TIPO F



MODELO	MEDIDA	ROSCA	TIPO	CONT.
CMA-F1N	1"	NPT	MACHO	1 pza
CMA-F1.5N	1-1/2"			1 pza
CMA-F2	2"	BSP		1 pza
CMA-F2N	2"	NPT		1 pza
CMA-F3	3"	BSP		1 pza

EMPAQUES

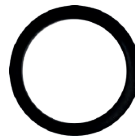

MODELO	MEDIDA	CONTENIDO
NBR100	1"	10 PZA
NBR150	1-1/2"	
NBR200	2"	
NBR300	3"	
NBR400	4"	

Conexiones de acero

CONECTOR ADAPTADOR



MODELO	MEDIDA	MATERIAL	CONTENIDO
KC2	2"	ACERO	1 pza
KC3	3"		1 pza
KC4	4"		1 pza

CONECTOR DE ACERO



MODELO	MEDIDA	MATERIAL	CONTENIDO
HM2	2"	ACERO	1 pza
HM3	3"		1 pza
HM4	4"		1 pza

TEE DE ACERO



MODELO	MEDIDA	ROSCA	CONTENIDO
T2	2"	BSP	1 pza
T3	3"		1 pza
T4	4"		1 pza

CODO DE ACERO



MODELO	MEDIDA	ROSCA	CONTENIDO
E90-2	2"	BSP	1 pza
E90-3	3"		1 pza
E90-4	4"		1 pza

ABRAZADERAS

METÁLICA CON TUERCA



MODELO	MEDIDA	CONTENIDO
SH2	2"	1 pza
SH3	3"	1 pza
SH4	4"	1 pza
SH6	6"	1 pza

ACERO GALVANIZADO



MODELO	MEDIDA	CONTENIDO
MG1.5	1-1/2"	1 pza
MG2	2"	1 pza
MG3	3"	1 pza
MG4	4"	1 pza

CON DOBLE ROSCA



MODELO	MEDIDA	CONTENIDO
LFC2	2"	1 pza
LFC3	3"	1 pza
LFC4	4"	1 pza

METÁLICA CON TORNILLO



MODELO	MEDIDA	CONTENIDO
TCH2	2"	1 pza
TCH3	3"	1 pza
TCH4	4"	1 pza
TCH6	6"	1 pza

HIERRO FUNDIDO



MODELO	MEDIDA	CONTENIDO
VC2	2"	1 pza
VC3	3"	1 pza
VC4	4"	1 pza
VC5	5"	1 pza
VC6	6"	1 pza

Producto Nuevo



NIVEL COMPETENCIA



PD0104
Perforadora 4 mm

Cont: 100 pza

NIVEL COMPETENCIA



PF0215
Perforadora 15 mm para manguera plana

PF0217
Perforadora 17 mm para manguera plana

NIVEL COMPETENCIA



SP250
Perforadora manual manguera plana 3 mm

NIVEL COMPETENCIA



SP0103 Cont: 20 pza
Perforadora 3 mm manguera plana

SP0108 Cont: 10 pza
Perforadora 8 mm manguera plana

NIVEL COMPETENCIA



SP0616
Broca escalonada multi-tamaño para PVC

NIVEL COMPETENCIA



A-950-16-01-002
Broca perforadora de PVC con cabezal intercambiable 16 y 18 mm

NIVEL COMPETENCIA



A-950-16-01-001
Perforadora manual de PVC con cabezal intercambiable 16 y 18 mm

NIVEL COMPETENCIA



FV0234
Válvula descarga 3/4" 0.18 bar

Cont: 100 pza

NIVEL COMPETENCIA



Manómetro 1/4" Rosca macho



OG011420
0-30 psi | 40 mm

OG011440
0-60 psi | 40 mm

OG011470
0-100 psi | 60 mm

OG0114110
0-160 psi | 60 mm

OG0114140
0-200 psi | 60 mm

NIVEL COMPETENCIA



TP0114
Adaptador para manómetro 1/4" (rosca hembra)

Cont: 100 pza

NIVEL COMPETENCIA



SG0114
Aguja plástica para manómetro 1/4" (rosca macho)

Cont: 100 pza

NIVEL COMPETENCIA



MARVELSA^{MR.}

ASPERSIÓN



marvelsa.com
Aspersores



ESCANEA

V13

Aspersores motorizados

ASPERSIÓN

sistema
rompe
LAS



	KTR26	KF35JT	AK-26TB Profesional
Motor:	26 cc	35 cc	26 cc Mitsubishi TB26
Tipo:	2 tiempos	2 tiempos	2 tiempos
Tanque:	22 lts	25 lts	25 lts
Volumen aspersión:	3-8 lpm	3-8 lpm	3-8 lpm
Bomba:	BKTR	AKF35	RYCSP768
Presión:	363 psi - 25 bar	508 psi - 35 bar	569 psi - 39 bar
Combustible:	50:1 aceite 2T sint. Kawashima	50:1 aceite 2T sint. Kawashima	50:1 aceite 2T sint. Kawashima
Peso:	9.6 kg	9.8 kg	10.8 kg

KAWASHIMA

Incluye:
2 Mangueras con destorcedores
2 Mangos ergonómicos
2 Lanzas sencillas
2 Lanzas de aguilón con 4 salidas
2 Boquillas de doble salida

KAWASHIMA

Incluye:
2 Mangueras con destorcedores
2 Mangos ergonómicos
2 Lanzas sencillas
2 Lanzas de aguilón con 3 salidas
2 Boquillas de doble salida
1 Tapón de drenado fácil

KAWASHIMA PRO **MITSUBISHI** Powered By:

Incluye:
2 Mangueras con destorcedores
2 Mangos ergonómicos
2 Lanzas sencillas
2 Lanzas de aguilón con 4 salidas
2 Boquillas de doble salida



	AK26	AT26
Motor:	26 cc	26 cc Kawashima
Tipo:	2 tiempos	2 tiempos
Tanque:	25 lts	25 lts
Volumen aspersión:	3-7 lpm	3-8 L/Min
Bomba:	BT26	BT26
Presión:	363 psi - 25 bar	363 psi - 25 bar
Combustible:	50:1 aceite 2T sint. Kawashima	50:1 aceite 2T sin. Kawashima
Peso:	9.6 kg	8.9 kg

KAWASHIMA

Incluye:
2 Mangueras con destorcedores
2 Mangos ergonómicos
2 Lanzas de aguilón con 3 salidas
2 Boquillas de doble salida

TAKASHI Powered By: **KAWASHIMA**

Incluye:
2 Mangueras con destorcedores
2 Mangos ergonómicos
2 Lanzas sencillas
2 Aguilones con 2 salidas
2 Boquillas de doble salida



NIVEL COMPETENCIA



	AK31	AT31	KF35X
Motor:	31 cc	31 cc Kawashima	35 cc
Tipo:	4 tiempos	4 tiempos	4 tiempos
Tanque:	25 lts	25 lts	25 lts
Volumen aspersión:	3-8 lpm	3-8 L/Min	3-8 lpm
Bomba:	BT31	BT31	AKF35
Presión:	363 psi - 25 bar	435 psi - 30 bar	508 psi - 35 bar
Combustible:	Kawashima 4T	Kawashima 4T	Kawashima 4T
Peso:	9.6 kg	10.8 kg	11.6 kg

KAWASHIMA

Incluye:
 2 Mangueras con destorcedores
 2 Mangos ergonómicos
 2 Lanzas de aguilón con 3 salidas
 2 Boquillas de doble salida

TAKASHI Powered By: **KAWASHIMA**

Incluye:
 2 Mangueras con destorcedores
 2 Mangos ergonómicos
 2 Lanzas sencillas
 2 Aguilones con 2 salidas
 2 Boquillas de doble salida

KAWASHIMA

Incluye:
 2 Mangueras con destorcedores
 2 Mangos ergonómicos
 2 Lanzas sencillas
 2 Lanzas de aguilón con 3 salidas
 2 Boquillas de doble salida
 1 Tapón de drenado fácil



	AK-26GX Profesional	AK-35GX Profesional
Motor:	26 cc Honda GX25	35 cc Honda GX35
Tipo:	4 tiempos	4 tiempos
Tanque:	25 lts	25 lts
Volumen aspersión:	3-8 lpm	3-8 lpm
Bomba:	RYCSP74T	RYCSP768
Presión:	569 psi - 39 bar	569 psi - 39 bar
Combustible:	Kawashima 4T	Kawashima 4T
Peso:	10.7 kg	11.5 kg

KAWASHIMA PRO Powered By: **HONDA**

Incluye:
 2 Mangueras con destorcedores
 2 Mangos ergonómicos
 2 Lanzas sencillas
 2 Lanzas de aguilón con 4 salidas
 2 Boquillas de doble salida

KAWASHIMA PRO Powered By: **HONDA**

Incluye:
 2 Mangueras con destorcedores
 2 Mangos ergonómicos
 2 Lanzas sencillas
 2 Lanzas de aguilón con 4 salidas
 2 Boquillas de doble salida



NIVEL COMPETENCIA



Accesorios para aspersores motorizados

NIVEL COMPETENCIA

ASPERSIÓN



RYC318 PREMIUM Cont. 1 pza
Boquilla profesional doble de abanico taiwanesa, calidad japonesa para aspersor motorizado D5-1

JO318 Cont. 1 pza
Boquilla abanico doble para aspersor motorizado D5-1

P-48K Cont. 1 pza
Boquilla doble para aspersor motorizado rosca Kawashima D6-1 hoyo

P-48M Cont. 1 pza
Boquilla doble para aspersor motorizado rosca tipo Maruyama D6-1 hoyo



P-77K Cont. 1 pza
Boquilla resina doble de extensión rosca Kawashima D6-1 hoyo

P-77M Cont. 1 pza
Boquilla resina doble de extensión rosca tipo Maruyama D6-1 hoyo



RYC310 Cont. 1 pza
Boquilla cónica roja calidad japonesa para aspersor motorizado PREMIUM

RFT310 Cont. 1 pza
Boquilla cónica roja para aspersor motorizado



YC-319 Cont. 2 pzas
Boquilla Taiwanesa cónica de alta calidad japonesa doble para aspersor motorizado



NOZZIE SET-2 Cont. 1 pza
Boquilla de dos salidas para aspersor motorizado



YC-317 Cont. 1 pza
Boquilla cónica direccionable azul para aspersor motorizado. hecha en taiwan, calidad Japonesa

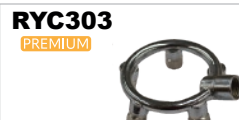

RYC303 PREMIUM Cont. 1 pza
Boquilla circular 5 salidas para aspersor motorizado



RYC106 PREMIUM Cont. 1 pza
Pistola mediana spray punto de calidad japonesa para aspersor

SG-301 Cont. 1 pza
Pistola spray punto para aspersor



RYC107 PREMIUM Cont. 1 pza
Pistola corta spray AP-1 de calidad japonesa para aspersor

SG-302 Cont. 1 pza
Pistola spray corta para aspersor



RYC105 Cont. 1 pza PREMIUM
Pistola spray de cono rojo de calidad Japonesa, aspersor rosca 1/4 diámetro boquilla 1,2 mm



RYC109 Cont. 1 pza PREMIUM
Pistola spray abanico de alta calidad para aspersor, profesional, regulación trasera rosca 1/2, incorpora 3 boquillas



SG-303 Cont. 1 pza
Pistola spray cono azul para aspersor

Boquillas de lanza para aspersor motorizado



RYCD-5 PREMIUM Cont. 1 pza
Kit boquillas para lanza de aguilón

RYCD-5K-5 PREMIUM Cont. 1 pza
Kit boquillas doble K5-1 hoyo

KITB-D52 Cont. 1 pza
Kit boquillas doble D5-2 hoyos

RYC318A6 PREMIUM Cont. 1 pza
Boquilla doble y aspersor GX25AK

RYC318A PREMIUM Cont. 1 pza
Kit boquillas doble D5-1 hoyo

KITB-D6 Cont. 1 pza
Kit boquillas doble D6-1 hoyos

Lanzas rectas para aspersor motorizado



MODELO	TIPO DE ROSCA	CONTENIDO	CALIDAD
SL-108C	KAWASHIMA	1 pza	SEMI PRO
RY111		2 pzas	PREMIUM
RY111M	MARUYAMA		

Lanzas para aspersor motorizado de tipo aguilón



MODELO	SALIDAS	LONGITUD	TIPO DE PLATO	TIPO DE ROSCA	CONTENIDO	CALIDAD
SG-502	2	--	D6	KAWASHIMA	1 pza	SEMI PRO
SG-503	3	--	D6			
SG-504	4	--	D6			
SG-505	5	--	D6			
F-6K	6	1 m	D6			
F-1.4K	6	1.4 m	D6			
RYC207	4	--	D6	MARUYAMA		PREMIUM
F-6M	6	1 m	D6			
F-1.4M	6	1.4 m	D6			

Destorcedores de manguera para aspersor motorizado	MODELO	MEDIDA	TIPO DE ROSCA	CONTENIDO	CALIDAD
	RY108	8.5 mm	KAWASHIMA	1 pza	PREMIUM
	RYAM00810	10 mm			
	RYAM00813	13 mm			
	P-24M	8.5 mm	MARUYAMA		

2625-137

Cont. 1 pza



Manija rojo aspersor Takashi

RY107

PREMIUM

Cont. 1 pza



Manija rojo para aspersor Kawasima



P-71M

Cont. 1 pza

Mango con gatillo aspersor motor rosca tipo Maruyama

P-71

Cont. 1 pza

Mango con gatillo aspersor motor rosca tipo Kawashima



M1.5AK

Cont. 1 pza

Manguera de alta presión 1.5 m 7.5 mm rosca Kawashima

M1.3AM

Cont. 1 pza

Manguera de alta presión 1.3 m 7.5 mm rosca tipo Maruyama

PREMIUM



RY105

Cont. 1 pza

Manguera de alta presión para aspersor de 1.3 mts

RY18M

Cont. 1 pza

Manguera de alta presión para aspersor de 1.8 mts



RY109

PREMIUM

Cont. 1 pza

Hembra a macho válvula 1/4 tipo esfera para aspersor motorizado Kawashima

RYAM-005

PREMIUM

Cont. 1 pza

Macho a macho válvula de 1/4 para aspersor Kawashima

2625-139

Cont. 1 pza

Hembra a macho válvula 1/4 tipo esfera para aspersor motorizado Takashi

P-26M

Cont. 1 pza



Conector y casquillo para manguera de alta presión rosca tipo Maruyama 8.5 mm

RY93

PREMIUM

Cont. 1 pza



Válvula descarga completa aspersor Kawashima

KF35X-10

Cont. 2 pzas



Tirantes para aspersor motorizado KF35X

GX35AK-07

Cont. 2 pzas



Tirantes para aspersores motorizados AK-35GX, GX35AK, KF35X, AKF35

RY6

Cont. 1 par

PREMIUM



Tirantes para aspersores motorizados

RYCSP768

PREMIUM



Bomba de bronce para Motores 4 tiempos Pres.de trabajo: 550 psi - 38 bar para aspersores Honda

BKBM



Bomba de bronce para motores 2 tiempos Presión de trabajo: 500 psi - 35 bar

BT31



Bomba de latón para motores 4 tiempos Presión de trabajo: 363 psi - 25 bar

BKTR



Bomba de bronce para motores 2 tiempos, no requiere grasa. Presión de trabajo: 363 psi - 25 bar

AKF35



Bomba de bronce para motores 4 tiempos Presión de trabajo: 508 psi - 35 bar

BKBH

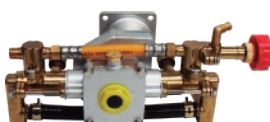

Bomba de bronce para motores 4 tiempos Presión de trabajo: 500 psi - 35 bar

BT26

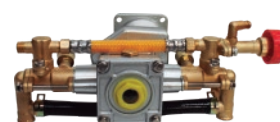

Bomba de latón para motores 2 tiempos Presión de trabajo: 363 psi - 25 bar

marvelsa.com
Aspersores



Pulverizadores

ASPERSIÓN



ASK772TPRO
Profesional



KPMD5
Profesional | sólidos y líquidos

Motor:	77 cc	57 cc
Vel. ventilador:	7000 rpm	7300 rpm
Vel. estándar:	3.6 kw	2.5 kw
Dist. aspersión:	27 m3 / min	16 m
Cons. gasolina:	2.5 lts	1.7 lts
Combustible:	50:1 Aceite 2T sint. Kawashima	50:1 Aceite 2T sint. Kawashima
Tanque:	17 lts	14 lts
Peso:	14.2 kg	11 kg

KAWASHIMA
PRO



MDK-56
Sólidos y líquidos

Motor:	56 cc	42 cc
Vel. ventilador:	7300 rpm	8000 rpm
Vel. estándar:	2.5 kw	2.13 kw
Dist. aspersión:	15 m	12 m
Cons. gasolina:	1.7 lts	2 lts
Combustible:	50:1 aceite 2T sint. Kawashima	50:1 Aceite 2T sint. Kawashima
Tanque:	14 lts	26 lts
Peso:	10.4 kg	11.4 kg

KAWASHIMA

KAWASHIMA

Importante: El uso de la cadena incluida, es necesario para evitar la estática y así mismo evitar algún accidente como descargas o incendios comúnmente ocasionados por polvos a base de sulfatos de cobre y azufre.

02050030092-56F



Boquilla aspersor ULV de 30 a 50 micras para aspersor MDK-56

7008011001



Boquilla nebulización ULV de 5 a 50 micras para aspersor MDK-56

61290120005



Boquilla aspersor ULV de 40 a 50 micras para aspersor MD-26

61230120005



Boquilla aspersor ULV de 30 a 50 micras para aspersor MD-26



NIVEL COMPETENCIA



AC-425K
Aceite Kawashima 2 tiempos 95 ml
Cont: 24 piezas

SM50012EU
Aceite Kawashima 2 tiempos
500 ml Cont: 12 piezas

SM4012EU
Aceite Kawashima 2 tiempos
1 lt. Cont: 12 piezas

LM3012EU
Aceite Kawashima 4 tiempos SAE 30
1 lt. Cont: 12 piezas



NIVEL COMPETENCIA



TKPE
Nebulizador eléctrico profesional 6 lts ULV

Motor:	220 V / 50 Hz - 110 V / 50 Hz
Tanque:	6 lts
Fuerza / Poder:	800 w
Rango de aspersión:	10 mts
Volumen trabajo:	0 - 300 ml / min (ajustable)
Partículas:	5 - 30 micrones (ajustable)
Peso neto:	3 kg
Longitud de cable:	4.8 mts



1081130



Pistola nebulizadora NKP52



6HYC-25DS
Termonebulizador 6 litros

Consumo de Combustible:	1.6 - 2.0 L/hrs
Volumen de Aspersión:	5 - 25 L/hrs
Diámetro Partícula:	De 5 a 30 micrones (ajustable)
Capacidad de Tanque:	6 litros
Presión de Tanque:	0.2-0.3 bar
Arranque:	Manual / eléctrico
Modo Encendido:	Manual / eléctrico
Voltaje encendido:	3 V (2 1.5 V baterías)
Tipo Combustible:	Gasolina
Portador humo:	Diésel o portador especial
Peso Neto:	9 kg



AHK2L
Termonebulizador compacto 2 litros

Consumo de Combustible:	1EA / 30 min
Volumen de Aspersión:	1-5 L/hrs
Diámetro Partícula:	-
Capacidad de Tanque:	2 litros
Presión de Tanque:	-
Arranque:	Cerámico
Modo Encendido:	Botón encendido
Voltaje encendido:	-
Tipo Combustible:	Gas Butano
Portador humo:	-
Peso Neto:	2 kg



*No incluye tanque de gas

Aspersores manuales

ASPERSIÓN



AK900
Atomizador



AK1L



AK2L

Tanque:	900 ml	1 lts	2 lts
Presión máx.:	145 psi - 10 bar	145 psi - 10 bar	145 psi - 10 bar
Pres. trabajo:	58 psi - 4 bar	58 psi - 4 bar	58 psi - 4 bar
Contenido:	40 piezas	24 piezas	15 piezas



AK3L



AK5L



AK8L

Tanque:	3 lts	5 lts	8 lts
Presión máx.:	145 psi - 10 bar	145 psi - 10 bar	145 psi - 10 bar
Pres. trabajo:	58 psi - 4 bar	58 psi - 4 bar	58 psi - 4 bar
Contenido:	15 piezas	1 pieza	1 pieza



**ESCANEA
CONOCE
+INFO**

ASPERORES
MANUALES



NIVEL COMPETENCIA

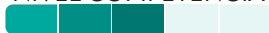

KAWASHIMATM



	KAWA Boca grande	AKM2 Boca grande	AKM20L
Tanque:	15 lts	15 lts	20 lts
Pres. máx.:	145 psi - 10 bar	145 psi - 10 bar	145 psi - 10 bar
Pres. trabajo:	58 psi - 4 bar	58 psi - 4 bar	43 psi - 3 bar
Cap. cámara aire:	1 lts	1 lts	0.9 lts
Peso:	3.6 kg	3.2 kg	3.2 kg
	KAWASHIMA	KAWASHIMA	KAWASHIMA
Incluye:	Manguera Lanza Boquilla profesional Tirantes Kit de refacciones	Manguera Lanza Boquilla profesional Tirantes Kit de refacciones	Manguera Lanza Boquilla profesional Tirantes Kit de refacciones



PRODUCTO NUEVO



	ATM20	AKM20L-LA
Tanque:	20 lts	20 lts de latón
Pres. máx.:	145 psi - 10 bar	145 psi - 10 bar
Pres. trabajo:	43 psi - 3 bar	43.5 psi - 3 bar
Cap. cámara aire:	0.9 lts	0.9 lts
Peso:	3.2 kg	4.5 kg
	TAKASHI	KAWASHIMA
Incluye:	Manguera Lanza Boquilla profesional Tirantes Kit de refacciones	Manguera Lanza Boquilla profesional Tirantes Kit de refacciones



NIVEL COMPETENCIA



Accesorios para
aspersores
manuales

BAC1L2L



Boquilla aspersor cilíndrico AK1L, AK2L

KAWA-1



Boquilla regulable de cono para aspersor manual KAWA y AKM20L compatible con SWSMX

CADG



Kit campana grande de aspersión dirigida con mayor rango de aspersión KAWA, AKM20L, AKM2, SWSMX

NIVEL COMPETENCIA



ASPERSIÓN

S-L05



Lanza con boquilla aspersoras cilíndrica AK3L, AK5L, AK8L

KAWA-2



Lanza para aspersor manual KAWA, AKM20L compatible con SWSMX

AK1620LA-1-16

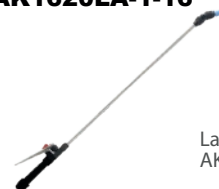

Lanza completa aspersores AKM16L-LA, AKM20L-LA

KAWA-12



Mango tipo solo para aspersor manual KAWA, AKM20L compatible con SWSMX

SX-C01A



Mango pistola aspersoras cilíndricas AK3L, AK5L, AK8L

20L-30



Tirantes para aspersores latón AKM20L

KAWA-15,16,17,18



Manguera para aspersor manual KAWA, AKM20L compatible con SWSMX

MAK5L



Manguera aspersora de 5 litros AK3L, AK5L, AK8L

AK1620LA-17-18



Manguera con rosca aspersores AKM16L-LA, AKM20L-LA

AK358L-20



Kit válvula de seguridad para AK3L, AK5L, AK8L

AK5L-3435



Manguera succión con filtro para la AK5L

AK358L-07



Kit pistón y anillo AK3L, AK5L, AK8L

SAK1L



Sellos empaque aspersora cilíndricas 1 lts para AK1L

SAK2L



Sellos empaque aspersora cilíndricas 2 lts para AK2L

SAK5L



Sellos empaque aspersora cilíndricas 3, 5 y 8 lts para AK3L, AK5L, AK8L

SAK5L-2



Sello empaque grande compatible AK3L

O-RING SET



Sellos empaque aspersoras AKM1, AKM2, KAWA

AKM20L-SET



Sellos empaque aspersora AKM20L

AKM20L-LA-SET



Sellos empaque aspersora AKM20L-LA



DG-10
Dispensador fertilizantes granulados y semillas

Tanque: 10 lts
Peso: 2 kg
Alcance: 7 mts



NIVEL COMPETENCIA



Aspersores eléctricos



ASPERSIÓN

	ANGUILA1L	ANGUILA2L	ANGUILA5L
Tipo de boquilla:	Regulable (Aspersión / Chorro)	Regulable (Aspersión / Chorro)	Regulable (Aspersión / Chorro)
Tanque:	1 litro	2 litros	5 litros
Batería:	2000mAh 3.7V	2000mAh 3.7V	2400mAh 3.7V
Bomba:	Mini autocebante	Mini autocebante	Mini autocebante
Voltaje de carga:	5V-1A	5V-1A	5V-1A
Entrada de carga:	USB tipo C	USB tipo C	USB tipo C

ULTRA FOX

ULTRA FOX

ULTRA FOX



	AKE5L	AKE8L
Tanque:	5 Lts	8 Lts
Tiempo de trabajo:	2 hrs	2 hrs
Frecuencia:	60 hz	60 hz
Presión de trabajo:	2-4 Bar	2-4 Bar
Voltaje del motor:	12 V	12 V
Voltaje cargador:	120 V	120 V

KAWASHIMA

KAWASHIMA

ESCANEA
CONOCE
+ INFO
ASPERSORES ELÉCTRICOS



NIVEL COMPETENCIA



Aspersores eléctricos

ASPERSIÓN



	AKH20L Aspersor híbrido	AKES20L Eléctrico con panel solar	AK20LE
Flujo aspersión:	2.9 lpm	2.9 lpm	---
Tipo de boquilla:	2 ajustables 2 sencillas 2 dobles	2 ajustables 2 sencillas 2 dobles	2 cónicas 2 sencillas 2 dobles
Tiempo duración:	4-5 horas	4-5 horas	4 horas
Panel solar:	N/A	Aumenta hasta 1 hora de funcionamiento	N/A
Peso neto:	6.30 kg	7.9 kg	7 kg
Capacidad Tanque:	20 lts	20 lts	20 lts
Batería:	12 V / 8 amp de litio	12 V / 8 amp de litio	12 V / 10 amp
Presion max.:	22 psi / 4 bar	22 psi / 4 bar	22 psi / 1.5 bar
Temperatura max.:	60 grados C / 140 grados F	60 grados C / 140 grados F	0 - 40 grados centigrados
	KAWASHIMA	KAWASHIMA	KAWASHIMA
Incluye:	2 mangueras 2 manerales (mango) 2 lanzas 3 pares de boquillas (2 ajustables, 2 dobles, 2 sencillas) 1 conexión "Y" Cargador tipo american standard Tirantes Kit de refacciones	2 mangueras 2 manerales (mango) 2 lanzas 3 pares de boquillas (2 ajustables, 2 dobles, 2 sencillas) 1 conexión "Y" Cargador tipo american standard Tirantes Kit de refacciones	2 mangueras 2 lanzas 2 boquillas cónicas 2 boquillas sencillas 2 boquillas dobles 1 conexión "Y" 1 mascarilla Tirantes Kit de refacciones

AKM20E-13

Cont. 1 pza



Boquilla doble para aspersor eléctrico AKM20E

AKM20E-12

Cont. 1 pza



Lanza aspersor AKM20E

AKM20E-8-11

Cont. 1 pza



Maneral con switch para aspersor eléctrico AKM20E

AKM20E-30-32

Cont. 1 par



Tirantes para aspersor AKM20E



NIVEL COMPETENCIA

MARVELSA^{M.R.}

PARIHUELAS

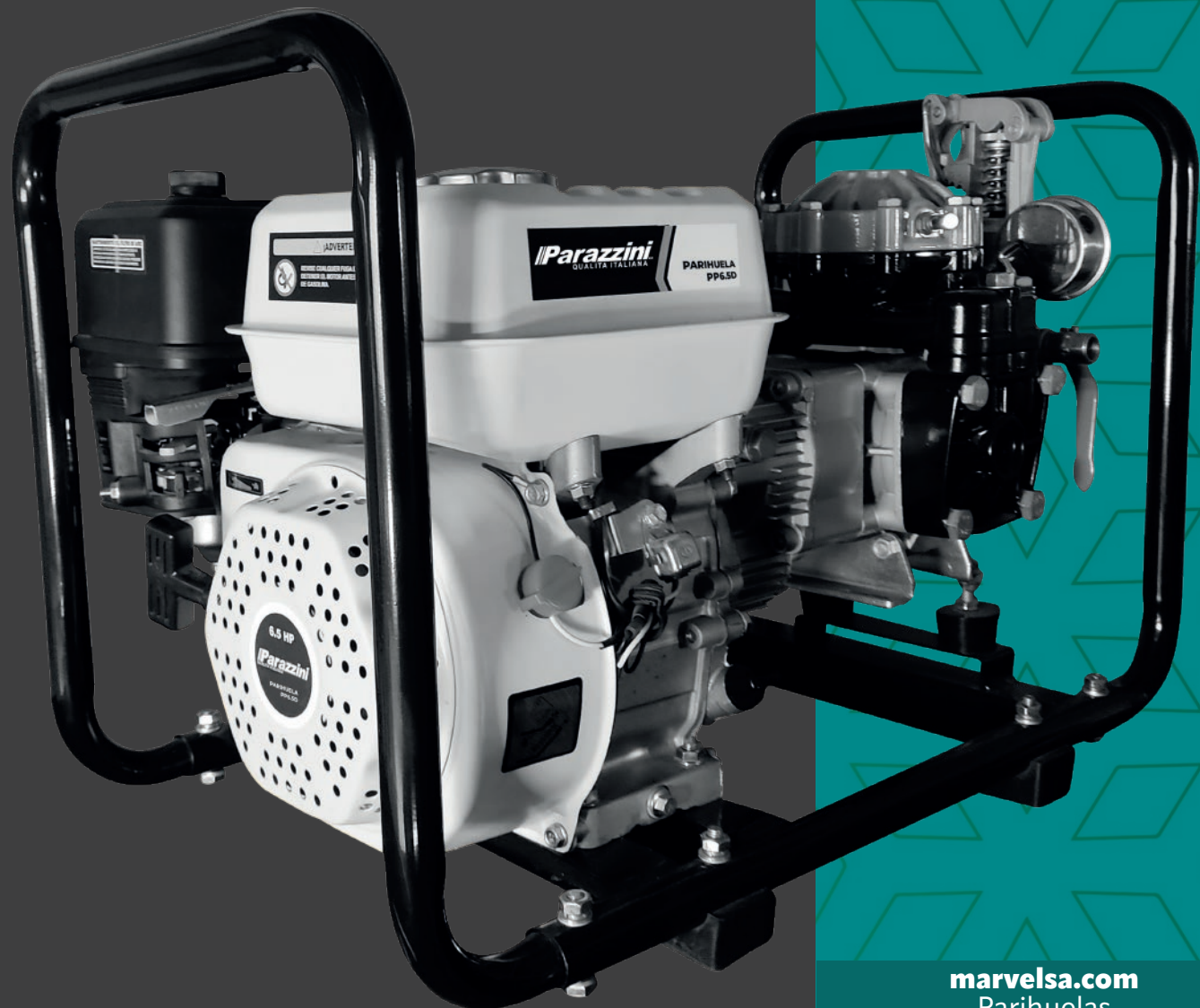

marvelsa.com
Parihuelas



ESCANEAR

V13



ATV-25
Eléctrica

Motor:	12 v eléctrico
Tanque:	100 lts de polipropileno
Flujo:	5 lpm flujo abierto
Presión:	60 psi - 4.2 bar
Salida drenado:	25 mm
Presión:	Baja



Incluye:
Lanza de 550 ml
Pistola de aspersión 6 m
Manguera de 3 mts
Cable de batería clip caimán
Base para fijar



	PP6.5T30	PP2.5T100
Motor:	6.5 hp	2.5 hp
Bomba:	Bronce	Diafragma
Rev. por min.:	1000 rpm	650 rpm
Rango asp.:	10 mts	10 mts
Fuerza bomba:	2 kw / 4 ps	2 kw / 4 ps
Pistones:	Cerámicos	Acero
Tipo de aceite:	Kawashima 4T	Kawashima 4T
Flujo asp.:	22 lpm	20 lpm
Presión trab.:	653 psi - 45 bar	290 psi - 20 bar
Tanque:	240 lts	100 lts
Peso:	100 kg	50 kg
Presión:	Media	Baja



Incluye:
2 Mangueras 8.5 mm x 50 mts
2 Carretes
Lanza de aspersión SG-102
Manguera de 2.3 m de succión
y 2.1 m de retorno



Incluye:
1 Manguera 30 mts
1 Carrete
1 Lanza de aspersión SG-102



PARIHUELAS

	PK26CC	PT6.5A
Motor:	26 cc 2 tiempos	6.5 hp
Bomba:	Bronce	Acero
Rev por min:	800 - 1000 rpm	800 - 1000 rpm
Tipo de aceite:	50:1 Aceite 2T Kawashima	Kawashima 4T
Rango asp:	10 mts	10 mts
Fuerza bomba:	0.70 kw / 1.8 ps	2 kw / 4 ps
Pistones:	Bronce 1 x 25 mm	Acero 3 x 22 mm
Flujo asp:	8 lpm	22 lpm
Presión:	363 psi - 25 bar	508 psi - 35 bar
Peso:	9 kg	43 kg
Presión:	Media	Media

KAWASHIMA

TAKASHI

- Incluye:**
- Manguera 8.5mm x 10mts
 - Mini lanza de aspersión
 - Manguera de 1.5 mts de succión
 - Manguera 1.5 mts retorno
 - Kit de herramienta

- PT6.5AK**
- Incluye:**
- Lanza SG-102
 - Manguera 8.5 mm
 - Manguera succión y descarga
 - Cedazo 25-47



	PPAP Alta presión	PP6.5D Diaframa
Motor:	6.5 hp	6.5 hp
Bomba:	Alta presión	2 diafragmas y 2 cilindros
Membranas:	3	3
Rev por min:	1,800 rpm	550 rpm
Tipo de aceite:	SAE 30 en bomba y motor	SAE 30 en bomba y motor
Rango asp:	15 mts	15 mts
Pistones:	Acero	Acero
Flujo asp:	36 lpm	35 lpm
Presión:	870 psi - 60 bar	580 psi - 40 bar
Peso:	23 kg	32 kg
Presión:	Alta	Media
Control:	RGMB55	RGMB55

- PPAP10MM**
- Incluye:**
- Manguera 10 mm carrete y pistola CG-17A

- PPAP13MM**
- Incluye:**
- Manguera 13.5 mm y pistola CG-17A

- PP6.5D8.5MM**
- Incluye:**
- Manguera 8.5 mm carrete y pistola CG-17A

- PP6.5D10MM**
- Incluye:**
- Manguera 10 mm carrete y pistola CG-17A

- PP6.5D13MM**
- Incluye:**
- Manguera 13.5 mm y pistola CG-17A



	PP6.5B	PP6.5A	PP7B
Motor:	6.5 hp	6.5 hp	7 hp
Bomba:	Bronce	Acero	Bronce
Membranas:	-	-	-
Rev por min:	800 - 1000 rpm	800 - 1000 rpm	800 - 1000 rpm
Tipo de aceite:	Kawashima 4T	Kawashima 4T	Kawashima 4T
Rango asp:	10 mts	10 mts	10 mts
Fuerza bomba:	2 kw / 4 ps	2 kw / 4 ps	3 kw / 6 ps
Pistones:	Cerámicos 3 x 22 mm	Acero 3 x 22 mm	Cerámicos 3 x 30 mm
Flujo asp:	22 lpm	22 lpm	45 lpm
Presión:	508 psi - 35 bar	508 psi - 35 bar	508 psi - 35 bar
Peso:	42 kg	43 kg	49 kg
Presión:	Media	Media	Media
Control:	25 - 79	25 - 79	35 - 79

PP6.5BK

Incluye:

- Manguera 8.5 mm y lanza SG-102
- Manguera succión y desc.
- Cedazo 25-47

PP6.5AK

Incluye:

- Manguera 8.5 mm y lanza SG-102
- Manguera succión y desc.
- Cedazo 25-47

PP7B10MMK

Incluye:

- Manguera 10 mm, carrete y lanza SG-102



	PBPOLY2025RT4.1	PBPA430.1VF
Motor:	5.5 hp	7 hp
Bomba:	POLY 2025 RT4, 2 diafragmas	PA430.1VF, 3 diafragmas
Membranas:	2	3
Rev por min:	800 - 1000 rpm	800 - 1000 rpm
Tipo de aceite:	Kawashima 4T	Kawashima 4T
Rango asp:	8 mts	10 mts
Fuerza bomba:	-	-
Pistones:	Semi hidráulicos	Semi hidráulicos
Flujo asp:	27 lpm	40 L/mn
Presión:	290 psi - 20 bar	580 psi - 40 bar
Peso:	50 kg	55 kg
Presión:	Baja	Media
Control:	Karin 2 salidas	Karin 2 salidas

Incluye:

- Kit manguera succión/retorno
- Cedazo

Incluye:

- Kit manguera succión/retorno
- Cedazo

PBPOLY2025RT4.1K

Incluye:

- kit manguera succión/retorno
- Cedazo
- Manguera PRO HR8.5PRO 8.5 mm
- Lanza Parazzini SG-209
- Carrete porta manguera

PBPA430.1VFK

Incluye:

- Kit manguera succión/retorno
- Cedazo
- Manguera PRO HR10PRO 10 mm
- Lanza Parazzini SG-209
- Carrete porta manguera





PARIHUELAS

	PBPA530VC	PBPA530VCK	PBPA830VC	PBPA830VCK10MM
Motor:	9 hp	9 hp	13 hp	13 hp
Bomba:	PA530, 3 diafragmas	PA530, 3 diafragmas	PA830, 3 diafragmas	PA830, 3 diafragmas
Membranas:	3	3	3	3
Rev por min:	800 - 1000 rpm	800 - 1000 rpm	800 - 1000 rpm	800 - 1000 rpm
Tipo de aceite:	Kawashima 4T	Kawashima 4T	Kawashima 4T	Kawashima 4T
Rango asp:	11 mts	11 mts	12 mts	12 mts
Pistones:	Semi hidráulicos	Semi hidráulicos	Semi hidráulicos	Semi hidráulicos
Flujo asp:	54 lpm	54 lpm	78 lpm	78 lpm
Presión:	580 psi - 40 bar	580 psi - 40 bar	580 psi - 40 bar	580 psi - 40 bar
Peso:	85 kg	85 kg	85 kg	85 kg
Presión:	Media	Media	Media	Media
Control:	Karin 2 salidas	Karin 2 salidas	Karin 2 salidas	Karin 2 salidas



PARAZZINI

- Incluye:**
- Kit manguera succión/retorno
 - Cedazo



PARAZZINI

- Incluye:**
- Kit manguera succión/retorno
 - Cedazo
 - Manguera PRO HR10PRO 10 mm
 - Pistola Bertolini
 - Carrete porta manguera



PARAZZINI

- Incluye:**
- Kit manguera succión/retorno
 - Cedazo



PARAZZINI

- Incluye:**
- Kit manguera succión/retorno
 - Cedazo
 - Manguera PRO HR10PRO 10 mm
 - Pistola Bertolini
 - Carrete porta manguera



	PBPA830VCK13MM	PBPPS100VP	PBPPS100VPK13MM
Motor:	13 hp	16 hp	16 hp
Bomba:	PA830, 3 diafragmas	PPS100VP, 4 diafragmas	PPS100VP, 4 diafragmas
Membranas:	3	4	4
Rev por min:	800 - 1000 rpm	800 - 1000 rpm	800 - 1000 rpm
Tipo de aceite:	Kawashima 4T	Kawashima 4T	Kawashima 4T
Rango asp:	12 mts	14 mts	14 mts
Pistones:	Semi hidráulicos	Semi hidráulicos	Semi hidráulicos
Flujo asp:	78 lpm	100 lpm	100 lpm
Presión:	580 psi - 40 bar	580 psi - 40 bar	580 psi - 40 bar
Peso:	95 kg	95 kg	95 kg
Presión:	Media	Media	Media
Control:	Karin 2 salidas	Sting plus 2 salidas	Sting plus 2 salidas



PARAZZINI

- Incluye:**
- Kit manguera succión/retorno
 - Cedazo
 - Manguera PRO HR13.5PRO 13 mm
 - Pistola CG-17A



PARAZZINI

- Incluye:**
- Kit manguera succión/retorno y alimentación
 - Cedazo



PARAZZINI

- Incluye:**
- Kit manguera succión/retorno y alimentación
 - Cedazo
 - Manguera PRO HR13.5PRO 13 mm
 - Pistola CG-17A

NIVEL COMPETENCIA





Mod. PPED
Estructura de parihuela con bomba de 2 diafragmas
Incluye: Manguera de succión y descarga, cedazo.
Presión media



45 bar 653 psi

NIVEL COMPETENCIA



Mod. PPEB
Estructura de parihuela con bomba de bronce pistones cerámicos. Incluye: Lanza SG-102 con 2 boquillas y carrete, manguera de succión y descarga, cedazo.
Presión media



45 bar 653 psi

NIVEL COMPETENCIA



B6.5A

Bomba: Acero pistones acero
Fuerza de bomba: 2 kw / 4 ps
Flujo de aspersión: 22 lpm.
Presión media



22 l/min 5.9 USGPM
 45 bar 653 psi

NIVEL COMPETENCIA



B7B

Bomba: Broce pistones cerámico
Fuerza de bomba: 3 kw / 6 ps
Flujo de aspersión: 30 - 50 lpm.
Presión media



50 l/min 13.3 USGPM
 45 bar 653 psi

NIVEL COMPETENCIA



B9A

Bomba: Acero pistones acero
Fuerza de bomba: 5 kw / 9 ps
Flujo de aspersión: 50 - 100 lpm
Presión media



100 l/min 26.5 USGPM
 45 bar 653 psi

NIVEL COMPETENCIA



B13A

Bomba: Acero pistones acero
Fuerza de bomba: 7.5 kw / 13 ps
Flujo de aspersión: 80 - 120 lpm
Presión media



120 l/min 31.8 USGPM
 45 bar 653 psi

NIVEL COMPETENCIA



BDP

Bomba: Diafragma
Caudal: 35 lpm
Control: RGMB30



35 l/min 9.25 USGPM
 40 bar 580 psi

NIVEL COMPETENCIA



GMBF30.01

Reductor de velocidad para bomba mod. BDP
Diámetro 19.05 mm



NIVEL COMPETENCIA



CG-16



Pistola de aspersión para parihuela presión 50 bar, orificio de aspersión 1.5, 1.8, 2, 2.5, 2.8 mm

NIVEL COMPETENCIA

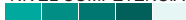

CG-16A



Pistola de aspersión para parihuela presión 50 bar, orificio de aspersión 1.5, 1.8, 2, 2.5, 2.8 mm

NIVEL COMPETENCIA

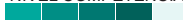

CG-17A



Pistola de aspersión para parihuela doble agarradera presión 50 bar orificio de aspersión 1.5, 1.8, 2, 2.5, 2.8 mm

NIVEL COMPETENCIA



SP525



Carrete para manguera de alta presión de parihuela

NIVEL COMPETENCIA

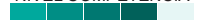

Reductores para manguera de alta presión



CR8.513.5
Hembra a hembra 8.5 mm a 13.5 mm
CR8.510
Hembra a macho 8.5 mm a 10 mm
CR1013.5
Hembra a macho 8.5 mm a 10 mm
CR13.510
Hembra a macho 13.5 mm a 10 mm

NIVEL COMPETENCIA



Llaves de salida macho a macho



25-76
Válvula de 1/4 para parihuelas con motor 6.5 acero y bronce
120-70
Válvula de 1/2 para parihuelas con motor 9 y 13 acero y bronce
VM3/8-1/2
Válvula de 3/8 x 1/2 para bomba de tractor

NIVEL COMPETENCIA



Cedazos para parihuela



25-47
Para parihuela de 6.5 y 7" parihuela PP6.5B, PP6.5A, PP7B

BDP-30.02
Para parihuela de diafragma PP6.5D

80-47
Para parihuela de 9" PP9A

120-47
Para parihuela de 13" PP13 A

NIVEL COMPETENCIA



Manguera de drenado y succión para parihuela



M6.5A
De 6.5 y 7" | PP6.5B, PP6.5A, PP7B Cont: 2 pzas

M6.5D
De diafragma | PP6.5D Cont: 2 pzas

M9A
De 9" | PP9A Cont: 2 pzas

M13A
De 13" | PP13A Cont: 2 pzas

NIVEL COMPETENCIA



Lanza para parihuela



SG-102
Boquilla curva 1.3 x 90 cm

SG-101
Boquilla recta 1.3 x 90 cm

SG-103
Boquilla cónica recta 1.3 x 90 cm

SG-209
Boquilla cónica curva 1.3 x 60 cm

SG-106
Boquilla recta y corta 1.3 x 46 cm

NIVEL COMPETENCIA



Conexiones 90° en polipropileno con tuerca mariposa



245383973
Kit de ajuste 90° D.35-G Rosca 1 1/2" | PA730, PA830, POLY2073

245388973
Kit de ajuste 90° D.45-G Rosca 2" | POLY 2180

253045973
Kit de ajuste DTA.25 con codo Rosca 1 1/4" | POLY2120VS, POLY2073VS

253046973
Kit de ajuste 90 grados D.30-G Rosca 1 1/4" | PA 530

NIVEL COMPETENCIA



ESCANEA LOS CÓDIGOS PARA MANDAR MENSAJE DIRECTO VÍA WHATSAPP, NUESTRAS LÍNEAS DE ATENCIÓN DIRECTA, ESTÁN ACTIVAS.



MENSAJE A **SERVICIO Y GARANTÍAS ZONA 1**
33-1396-8467



MENSAJE A **ENVÍOS Y RASTREOS**
33-1865-7509



MENSAJE A **SUPERVISOR**
33-1865-7715



MENSAJE A **SERVICIO Y GARANTÍAS ZONA 2**
33-1426-6246



MENSAJE A **APLICACIÓN DE PAGOS**
33-3459-6647



¿QUÉ BENEFICIOS OBTENGO AL SER DISTRIBUIDOR MARVELSA?

ESTADÍSTICAS NUEVO

¡OBTÉN ESTADÍSTICAS QUE TE SERÁN DE SUMA ÚTILIDAD EN TOMAS DE DECISIONES Y LLEVAR UN MEJOR CONTROL DE TUS PAGOS Y TU HISTORIAL DE COMPRAS.!

MEJORES PRECIOS

TENEMOS LOS MEJORES PRECIOS EN TODO EL MERCADO

TECNOLOGÍA

AHORRA TIEMPO. PODRÁS HACER TUS PEDIDOS POR NUESTRO EXCLUSIVO PORTAL PARA DISTRIBUIDORES, SOLICITA AHORA TU CONTRASEÑA

REFACCIONES

PARA LAS MEJORES MARCAS DEL MERCADO

RED DE TALLERES

SÉ PARTE DE NUESTRA EXITOSA RED DE TALLERES DE SERVICIO Y AUMENTA AÚN MÁS TUS INGRESOS

¡LLEGAMOS A TI!

TENEMOS ENVÍOS A TODA LA REPÚBLICA

PROMOCIONES

OBTÉN PROMOCIONES ESPECIALES, BOLETINES DE OFERTAS Y GRANDES DESCUENTOS DE TEMPORADA ¡EXCLUSIVOS PARA TI!

DESCUENTOS

LOS PRECIOS PUBLICADOS SON PRECIO DE LISTA, SOLICITA TU DESCUENTO EXCLUSIVO PARA DISTRIBUIDORES

ROTULACIÓN

¿QUÉ TAL TE VENDRÍA UNA RENOVACIÓN DE IMAGEN A TU NEGOCIO? SOLICITA LA ROTULACIÓN DE TU TIENDA Y DESTACA DE ENTRE TODOS LOS DEMÁS

MARVELSA^{MR.}

¡CONVIÉRTETE EN DISTRIBUIDOR MARVELSA!

1. Ingresa al siguiente link:
<https://marvelsa.com/web/signup>
(o escanea el código QR para hacerlo desde tu celular)
2. Ingresa tu correo electrónico, Nombre y contraseña
3. Da clic en el botón "Registrar" (Sign Up)
4. Confirma tu correo electrónico (Revisa tu bandeja de correos no deseados)
5. ¡Listo! Ya puedes disfrutar de los beneficios de ser:

DISTRIBUIDOR MARVELSA!



MARVELSA^{M.R.}

EQUIPOS
PARA TRACTOR

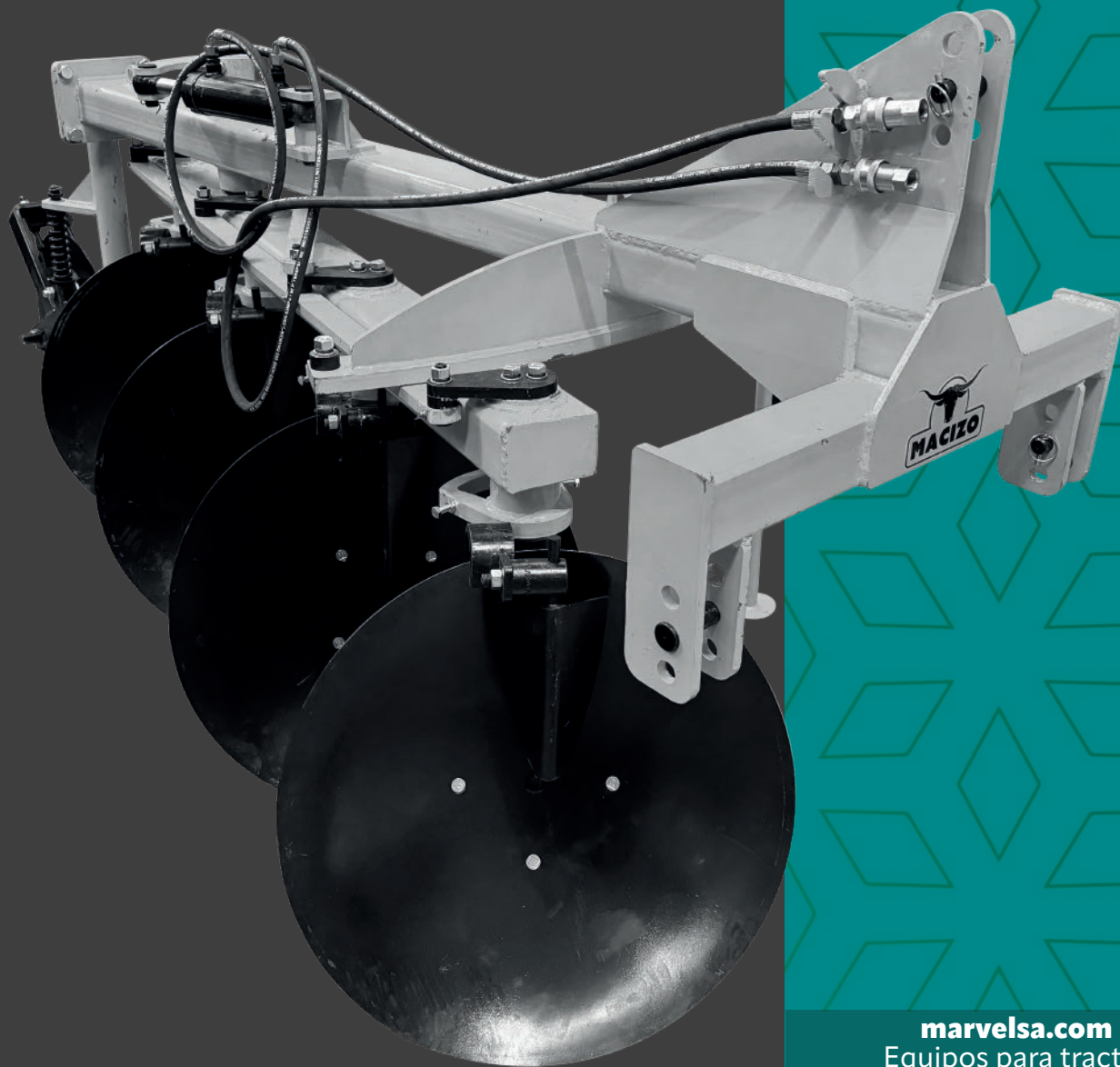

marvelsa.com
Equipos para tractor



ESCANEA

V13

NIVEL COMPETENCIA



PRODUCTO PRE ORDER
INTERNACIONAL



IPARAZZINI

EQUIPOS PARA TRACTOR

Kit Aspersor turbina

	FQS8-1000K	FQS9A2-2000K
Bomba:	GMB130 Parazzini	GMB130 Parazzini
Tanque:	1000 lts de polipropileno	2000 lts de polipropileno
Flujo:	125 lpm	125 lpm
Presión:	580 psi - 40 bar	580 psi - 40 bar
Turbina:	32" / 800 mm / 9 paletas	36" / 915 mm / 12 paletas
Volumen de aire:	66,000 m3/hr	66,000 m3/hr
Boquillas:	12 cuerpos dobles/24 boquillas	12 cuerpos dobles/24 boquillas
Rango aspersión:	8 m	8 m
Control:	BHM50	BHM50
Rodado agrícola:	10.0 / 80 rín 12 x 7	11.5 / 80 rín 15.3 x 9
Peso:	441 kg	635 kg
Dimensión:	Anc. 143 x Fond. 249 x Alt. 152 cm	Anc. 164 x Fond. 349 x Alt. 170 cm
Flecha:	Cardán 120 cm categoría 5	Cardán 120 cm categoría 5
Depósito extra:	Autolavado / lavamanos	Autolavado / lavamanos



Turbinas para aspersor de tractor de acero inoxidable

	TFQS5	TFQS7	TFQS8	TFQS9
Turbina:	20" / 500 mm	28" / 700 mm	32" / 800 mm	36" / 915 mm
Paletas:	6 paletas	8 paletas	9 paletas	12 paletas
Volumen de aire:	11,000 m3/hr	15,800 m3/hr	66,000 m3/hr	66,000 m3/hr
Boquillas:	8 cuerpos dobles / 16 boquillas	10 cuerpos dobles / 20 boquillas	12 cuerpos dobles / 24 boquillas	12 cuerpos dobles / 24 boquillas
Trasmisión:	3 m	5 m	8 m	9 m
Rango aspersión:	FC93/46	FC93/46	FC93/35	FC93/35
Caja de engranaje:	540 RPM	540 RPM	540 RPM	540 RPM
Material:	Aluminio	Aluminio	Aluminio	Aluminio

NIVEL COMPETENCIA





Kit Aspersor aguilón para tractores de 35 hp XGT12-200K XGT12-300K

Tanque:	200 lts de polipropileno	300 lts de polipropileno
Alcance asp.:	1.2 m x 2 m	1.2 m x 2 m
Boquillas:	10 boquillas disco cerámica	10 boquillas disco cerámica
Flujo:	54 lpm	81 lpm
Presión:	580 psi - 40 bar	580 psi - 40 bar
Peso:	140 kg	150 kg
Dimensión:	Anc. 900 x Fond. 990 x Alt. 1366 cm	Anc. 100 x Fond. 104 x Alt. 140 cm
Bomba:	GMB81	GMB81
Flecha:	Cardán 70 cm categoría 1	Cardán 70 cm categoría 1
Depósito extra:	Autolavado / lavamanos	Autolavado / lavamanos

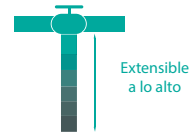
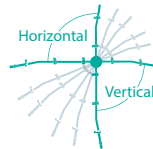

marvelsa.com
Equipos Tractor



NIVEL COMPETENCIA



EQUIPOS PARA TRACTOR



PXI10S-600K

Kit Aspersor Aguilón 50 hp 600 lts. flecha cardán

Para tractor:	50 hp
Capacidad:	600 lts de polipropileno
Long. aguilón:	10 m
Alcance asp.:	1.2 x 2 m
Boquillas:	32 boquillas disco cerámica
Flujo:	78 lpm
Presión:	580 psi - 40 bar
Doble/Asc:	Manual
Peso:	210 kg
Dimensión:	Anc. 2100 x Fond. 1610 x Alt. 1390 cm
Bomba:	GMB81
Flecha:	Cardán 70 cm categoría 1
Dep. extra:	Lavamanos

PXI12-800K

Kit Aspersor Aguilón con Elevador Manual 75 hp 800 Lts

Para tractor:	50 hp a 75 hp
Capacidad:	800 lts de polipropileno
Long. aguilón:	12 m
Alcance asp.:	-
Boquillas:	24 boquillas de polipropileno
Flujo:	81 lpm
Presión:	580 psi - 40 bar
Doble/Asc:	Manual
Peso:	388 kg
Dimensión:	Anc. 279 x Fond. 184 x Alt. 142 cm
Bomba:	GMB81 Parazzini
Flecha:	Cardán 90 cm categoría 1
Dep. extra:	Autolavado / lavamanos

PARAZZINI

EQUIPOS PARA TRACTOR



NIVEL COMPETENCIA



Kit Aspersor aguilón con elevador hidráulico para tractores de 50 - 75 hp

	PXXZ12-600K	PXXZ15-600K	PXXZ12-800K	PXXZ15-800K
Tanque:	600 lts de polipropileno	600 lts de polipropileno	800 lts de polipropileno	800 lts de polipropileno
Long. aguilón:	12 mts con ascensor hidráulico	15 mts con ascensor hidráulico	12 mts con ascensor hidráulico	15 mts con ascensor hidráulico
Boquillas:	24 boquillas de polipropileno	30 boquillas de polipropileno	24 boquillas de polipropileno	30 boquillas de polipropileno
Flujo:	78 lpm	78 lpm	78 lpm	78 lpm
Presión:	580 psi - 40 bar	580 psi - 40 bar	580 psi - 40 bar	580 psi - 40 bar
Doble / Ascensor:	Hidráulico 2 lados (al mismo tiempo)	Hidráulico 2 lados (al mismo tiempo)	Hidráulico 2 lados (al mismo tiempo)	Hidráulico 2 lados (al mismo tiempo)
Peso:	455 kg	470 kg	455 kg	470 kg
Dimensión:	Anc.253 x Fond.191 x Alt.271 cm	Anc.253 x Fond.191 x Alt.310 cm	Anc.253 x Fond.191 x Alt.271 cm	Anc.253 x Fond.191 x Alt.310 cm
Bomba:	GMB81 Parazzini	GMB81 Parazzini	GMB81 Parazzini	GMB81 Parazzini
Flecha:	Cardán 90 cm categoría 1	Cardán 90 cm categoría 1	Cardán 90 cm categoría 1	Cardán 90 cm categoría 1
Dep. extra:	Autolavado / lavamanos	Autolavado / lavamanos	Autolavado / lavamanos	Autolavado / lavamanos



Kit aspersores turbina con tanque de polipropileno

FXL5B-200K

FXD5A-200K

Para tractor de:	25 hp	25 hp
Turbina:	20" / 500 mm	20" / 500 mm
Paletas:	6	6
Tanque:	200 lts	200 lts
Alcance aspersión:	5 m	3 m
Boquillas:	12 cuerpos dobles / 24 boquillas	8 cuerpos dobles / 16 boquillas
Flujo:	54 lpm	54 lpm
Presión:	580 psi - 40 bar	580 psi - 40 bar
Peso:	195 kg	175 kg
Bomba	MBS54	MBS54
Flecha:	Cardán 70 cm cat. 4	Cardán 70 cm cat. 4
Depósito extra:	Autolavado / lavamanos	Autolavado / lavamanos
Dimensión:	Anc.900 x Fond.127 x Alt.147 cm	Anc.900 x Fond.127 x Alt.112 cm



Kit aspersores turbina con tanque de polipropileno

FXS7-300K

FXS8-600K

FXS8-800K

Para tractor de:	35 hp	50 hp	75 hp
Turbina:	28" / 700 mm	32" / 800 mm	32" / 800 mm
Paletas:	9	9	9
Tanque:	300 lts	600 lts	800 lts
Alcance aspersión:	5 m	8 m	8 m
Boquillas:	10 cuerpos dobles / 20 boquillas	12 cuerpos dobles / 24 boquillas	12 cuerpos dobles / 24 boquillas
Flujo:	81 lpm	78 lpm	78 lpm
Presión:	580 psi - 40 bar	580 psi - 40 bar	580 psi - 40 bar
Peso:	190 kg	270 kg	270 kg
Bomba	GMB81	GMB81	GMB81
Flecha:	Cardán 70 cm cat. 4	Cardán 70 cm cat. 4	Cardán 70 cm cat. 4
Depósito extra:	Autolavado / lavamanos	Autolavado / lavamanos	Autolavado / lavamanos
Dimensión:	Anc.108 x Fond.134 x Alt. 124 cm	Anc.136 x Fond.150 x Alt. 136 cm	Anc.136 x Fond.168 x Alt. 166 cm

AM310-870

Cont. 1 pza



Caja engranaje
Relación 1:3
30 hp, 540 RPM,
1 3/8". Z6 / Eje
de la llave

AM210-001

Cont. 1 pza



Caja engranaje
Relación 1:1.44
75 hp, 540 RPM,
1 3/8". Z6 / ASA
15 spline 8/16"

**P391180**

Llanta 11.5/80 Rin:15.3. para modelos: MOVPO1840,
MOVIDB2000, EM2000PIST, CM2000PRO, FQS8-2000K

P18171

Llanta 10.0/80 Rin: 12, para modelos:
FQS8-1000, QQJ50-13-1000

**Flechas cardán
540 RPM**

Yugo con PIN
se vende por
separado

MODELO	CATEGORÍA	POTENCIA	LONGITUD	YUGO COMPATIBLE
T1-BS-700-05B	T1	16 HP	70 CM	1.05.05B
T1-BS-900-05B			90 CM	
T1-BS-1200-05B			120 CM	
T4-BS-1200-05B	T4	35 HP	120 CM	4.05.05B
T5-BS-1200-05B	T5	47 HP	120 CM	4.05.05B

**Controles de presión
con rosca de salida de
1/2".**

MODELO	CAUDAL	SALIDA	PRESIÓN
BMH50	155 lts / min	13 y 25 mm	50 bar - 725 psi Alta
BHM50	70 lts / min	10 y 13 mm	
GR40/30/20	42 lts / min	2 de 10 mm	40 bar - 580 psi Media
R2GMB30	50 lts / min	10 y 13 mm	
RGMB30	80 lts / min	2 de 10 mm	
RGMB55	80 lts / min	13 mm	
RGMB81	90 lts / min	10 y 13 mm	

**Distribuidores con regulador de
presión mangueras 13, 10 y 8.5 mm**

MODELO	CANT. SALIDAS	CAUDAL	PRESIÓN
FPF3	3	70 - 160 lts / min	40 bar - 580 psi Media
FPF4	4		
FPF5	5		
FPF6	6		

**Mangueras para
parihuela**

MODELO	LONGITUD	PSI	MEDIDA	CALIDAD
HR8.5PRO	100 Mts	1,200 psi	8.5 mm	PREMIUM
HR10PRO			10 mm	
HR13.5PRO			13.5 mm	
HR19PRO	30 Mts	750 psi	19 mm	SEMI PRO
HR100	100 Mts		8.5 mm	
HR100(10MM)			10 mm	
HR100-13.5MM			13.5 mm	

**Destorcedores de
manguera alta presión**

MODELO	MEDIDA	TIPO DE ROSCA	CONTENIDO	CALIDAD
RY108	8.5 mm	KAWASHIMA	1 pza	PREMIUM
RYAM00810	10 mm			
RYAM00813	13 mm			

NIVEL COMPETENCIA



Conector bronce para manguera alta presión	MODELO	MEDIDA	MEDIDA PULG	CONT
	AC1804(8)	8.5 mm	5/16	1 pza
	AC1804(10)	10 mm	3/8	
	AC1804(13)	13 mm	1/2	



PRODUCTO NUEVO

Cascillo para manguera alta presión

MODELO	MEDIDA	MEDIDA PULG	CONT
CASQUILLO8	8.5 mm	5/16	20 pzas
CASQUILLO10	10 mm	3/8	
CASQUILLO13	13 mm	1/2	

Conector y cascillo para manguera alta presión	MODELO	MEDIDA	MEDIDA PULG	CONT
	C8.5MMV	8.5 mm	5/16	5 pzas
	C10MMV	10 mm	3/8	
	C13MMV	13 mm	1/2	
	C1310MMV	10 mm - 13.5 mm	3/8 - 1/2	
	C138.5MMV	8.5 mm - 13.5 mm	5/16 - 1/2	
	C108.5MMV	8.5 mm a 10 mm	5/16 - 3/8	



MMAP

Remachador de cascillo de manguera de alta presión 8.5 mm, 10 mm, 13 mm

GLT50
Filtro estándar de 1/2" / 50 mesh
Flujo: 70 lpm

PRODUCTO NUEVO



GLQ100
Filtro estándar con válvula check de 1 1/4" / 50 mesh
Flujo: 120 lpm



GLQ200
Filtro estándar con válvula check 1 1/2" / 30 / 50 mesh
Flujo: 160 lpm



GLQ220
Filtro estándar con válvula check 2" / 30 mesh
Flujo: 260 lpm



YLQI
Filtro de paso de 1.5" 50 mesh / Flujo: 80-100 lpm



871122973
Filtro de succión con válvula check con malla 32 mesh, diámetro: 1 1/2" entrada y salida



YBJ
Medidor de presión vertical acero inoxidable 50 bar - 725 psi rosca 1/4 / medición: 725 libras



YBZ
Medidor de presión horizontal acero inoxidable 50 bar - 725 psi rosca 1/4 / medición: 725 libras



949849973
Kit magnetron para mando NPR 20 1" hembra baja presión 290 psi



Malla para filtro	MODELO	MESH	MEDIDAS	COMPATIBLE
	GLQ100-02	50	15 CM ALTO / 5.5 CM DIAM.	GLQ100
	GLQ100-04	50	16.5 CM ALTO / 6.5 CM DIAM.	GLQ200
	GLQ200-04R	30	16.5 CM ALTO / 6.5 CM DIAM.	GLQ200
	GLU220-04R	30	18.5 CM ALTO / 10 CM DIAM.	GLQ200
	870060322	32	MESH ROJO 120 LTS	H109
	870061322	32	MESH ROJO 160 LTS	H167
	870063322	32	MESH ROJO 260 LTS	H285

Agitadores de presión	MODELO	ROSCA	MEDIDA PULGADAS
	YJB1.5	TIPO G	1/2
	YJB2	TIPO G	1/2
	YJB3	TIPO G	1/2
	871001973	HIDRÁULICO	1 1/2

marvelsa.com Equipos Tractor





	MBS54	GMB55	GMB81
Bomba:	Diafragma toma de fuerza	Diafragma toma de fuerza	Diafragma toma de fuerza
Velocidad:	550 rpm	550 rpm	550 rpm
Caudal:	54 lpm	58 lpm	81 lpm
Potencia:	6 hp	6 hp	10 hp
Presión:	580 psi - 40 bar	580 psi - 40 bar	580 psi - 40 bar
Cilindros:	3	3	3
Altura central:	121 mm	132 mm	155 mm
Flecha:	Astriada 1 3/8"	Astriada 1 3/8"	Astriada 1 3/8"
Dimensión:	236 x 270 x 264 mm	315 x 278 x 278 mm	402 x 330 x 336 mm
Peso:	13 kg	16 kg	20 kg
Presión:	Media	Media	Media

EQUIPOS PARA TRACTOR

Bombas diafragma



	GMB105	GMB130	GMB215
Bomba:	Diafragma toma de fuerza	Diafragma toma de fuerza	Diafragma toma de fuerza
Velocidad:	550 rpm	550 rpm	550 rpm
Caudal:	105 lpm	125 lpm	215 lpm
Potencia:	11.4 hp	12 hp	11 hp
Presión:	580 psi - 40 bar	580 psi - 40 bar	290 psi - 20 bar
Cilindros:	4	3	6
Altura central:	178 mm	194 mm	200 mm
Flecha:	Astriada 1 3/8"	Astriada 1 3/8"	Astriada 1 3/8"
Dimensión:	-	417 x 376 x 447 mm	410 x 388 x 474 mm
Peso:	23 kg	38.5 kg	38 kg
Presión:	Media	Media	Baja

PTZ1/4



Abrazadera 1/4 de bronce para barra húmeda 21 mm

CLAMP



Abrazadera cuadrada para barra de aguilón o barra seca 1"

PLATE



Abrazadera para barra PXXZ12-600

AQF40

Válvula de alivio Seguridad 40 bar



AQF20

Válvula de alivio seguridad 20 bar

Tapaderas de tanque	MODELO	DIAMETRO	COMPATIBLES
	SXG140	6"	FXD5A-200K, PXI12-800K, PXXZ12-600K, PXXZ12-800K, XGT12-200K
	SXG240	9"	PP2.5T100
	SXG355	12"	FXD5A-200K, FXL5B-200K, PXI12-800K, PXXZ12-600K, PXXZ12-800K, XGT12-200K
	SXG454	16"	FXD5A-200K, PXI12-800K, PXXZ12-600K, PXXZ12-800K, XGT12-200K

Coladera para tanque	MODELO	DIAMETRO	COMPATIBLE
	LW210	8"	LW210
	LW302	12"	LW302
	LW400	16"	LW400

NIVEL COMPETENCIA



Plato de cerámica	MODELO	MEDIDA	COMPATIBLES	CONTENIDO
	NH102-10A	18 X 0.8 mm	NH-101, NH-102, NH-103	10 piezas
	NH102-10B	18 X 1.0 mm		
	NH102-10C	18 X 1.2 mm		
	NH102-10D	18 X 1.5 mm		
	NH103-1A	15 X 0.8 mm	NH-103 AJUSTABLE	
	NH103-1B	15 X 1.0 mm		
	NH103-1C	15 X 1.2 mm		
	NH103-1D	15 X 1.5 mm		
NH103-1E	15 x 2.0 mm			

HXF

Llave de paso rosca G1 1/2" presión 10 bar



NH-102

Boquilla doble de bronce bar Rosca tornillo G 1/4 cerámico 0,8, 1,2, 1,5 mm



NH-103

Boquilla doble de bronce dos salidas 1 reg. / Pres. 40 - 50 bar Rosca tornillo G 1/4 cerámico 0,8, 1,2, 1,5 mm



MKF

Boquilla antigoteo abrazadera pres. de trabajo 3 - 4 bar.



MJF

Boquilla anti goteo llave de paso y abrazadera pres. de trabajo 3 - 4 bar.



SFII

Boquilla triple abrazadera pres. de trabajo 3 - 4 bar.



NBA-T

Cuerpo para aguilón en T con membrana antigoteo



NBA-L

Cuerpo para aguilón en L con membrana antigoteo

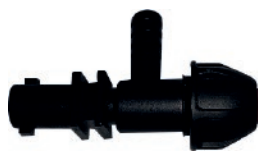

MKF.1-02

Tapa rosca de acople rápido para cuerpo y boquilla tipo abanico



MKF.1-04

Filtro 50 mallas antigoteo para cuerpo de boquilla de aguilón barra seca



MKF.1-03

Empaque boquilla para cuerpo aguilón



Bombas Bertolini

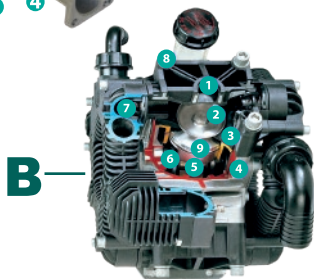
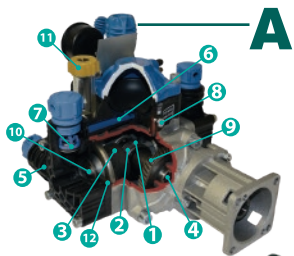

- A**
1. Cinematismo de tipo motorístico con sistema de eje excéntrico rodamiento-bielas-pistones. Anillos biela con tratamiento térmico de alta resistencia al desgaste.
 2. Cilindros de fundición y pistón pre-calibrado para una correcta eficiencia volumétrica.
 3. Rodamientos de soporte del eje de la bomba de bolas, sobredimensionados para una mayor duración.
 4. Culata de la bomba de cuerpo doble en polipropileno integrado con núcleo de aluminio fundido a presión.
 5. Conductos de aspiración/envío separados y fácil a remplazar.
 6. Válvulas de aspiración/envío inspeccionables.
 7. Sistema facilitado "in-out" para una carga del aceite rápida y precisa, además de una mayor duración de las membranas.
 8. Reductor con dientes helicoidales que asegura una alta fiabilidad y bajo nivel de ruido.
 10. Tornillo fijación membrana "pre-calibrado" y arandela de acero inoxidable elevada resistencia a todos los fenómenos de corrosión.
 11. Depósito aceite del lado opuesto al motor, para mejorar la visibilidad del nivel de aceite y disminuir la temperatura.
 12. Membranas con deformación controlada resistentes a los productos químicos empleados en agricultura.

- B**
1. Culata de la bomba de cuerpo doble en polipropileno integrado con núcleo de aluminio fundido a presión.
 2. Exclusivo diseño tornillo fijación membrana
 3. "pre-calibrado" y arandela de acero inoxidable AISI 316: elevada resistencia a todos los fenómenos de corrosión.
 4. Membrana con deformación controlada, disponible en 4 distintas opciones: Buna-Nbr, Desmopan, Viton (exclusivo Bertolini HPS®).
 5. Cáster moldeado a presión con nuevo sistema de enfriamiento.
 6. Nuevas bielas en aleación especial de bronce.
 7. Eje con carrera reducida, para un menor esfuerzo mecánico y una mayor duración de la membrana.
 8. Nuevo diseño de las válvulas de aspiración/envío en acero inox AISI 316 con perfil tronco-esférico, para un elevado rendimiento volumétrico.
 10. Tratamiento especial "Dacromet"® de los soportes garantiza una elevada resistencia mecánica y química, no requiere mantenimiento.
 11. Tecnología exclusiva del pistón moldeado para reducir la fricción con la membrana.



marvelsa.com
Bombas Bertolini



Tipo de conexiones en Bombas Bertolini

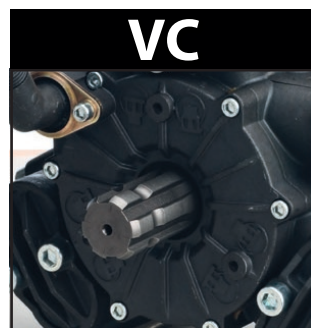
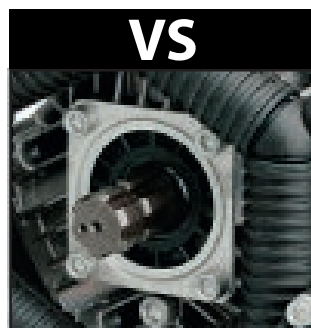
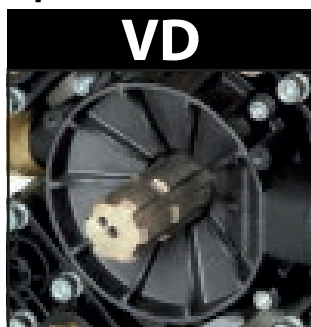

NIVEL COMPETENCIA

	Modelo	Bomba	Conexión	Diafragmas	Presión	Caudal	Mem-branas	Pistón
	948613973	Poly 2025	VF	2	290 psi - 20 bar Baja	27 lpm	2 Duramax	Semi hidráulica sin válvula
	948651973							
	635000973	Poly 2073	VS	2	218 psi - 15 bar Baja	75 lpm	3	
	626050973	Poly 2120				126 lpm		
	365000973	PPS 100	VD	4	580 psi - 40 bar Media	100 lpm	4	
	365003973		VP					
	037008973	PA 4301	VF	3	580 psi - 40 bar Media	40 lpm	3	
	23602197A	PA 530	VC			54 lpm		
	237550973	PA 830				78 lpm		
	375065973	PBO 1100	VD	4	725 psi - 50 bar Alta	110 lpm	4	Semi hidráulicas
	375111973	PBO 1250				125 lpm		
	417112973	PBO 1540				154 lpm		
	417158973	PBO 1840				179 lpm		
	486050973	IDB 1250	VD LATÓN	5	725 psi - 50 bar Alta	125 lpm	5	
	49600097A	IDB 1400				142 lpm		
	49601097A	IDB 1600				162 lpm		
	49602097A	IDB 1800				182 lpm		
	49603097A	IDB 2000				192 lpm		



321052973

Reductor RTA 160 para motores
PA 530 - 730 - 830 VF-VC
SAE Ø L=93

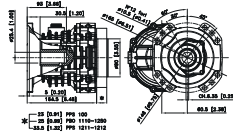

321000973

Reductor RTA 155 para motores
térmicos con eje 3/4"
PA 330.1 - 430.1 VF

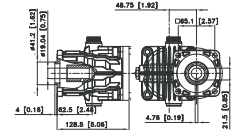

318590973

Kit flecha, eje cilíndrico
macho 1"
POLY 2020-2025-2030 (VF)-PA (VF-VM)

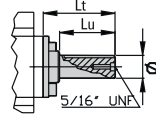

310049973

Kit flecha, eje estriado
macho 1 3/8"
POLY 2020-2025-2030-PA (VF-VM)

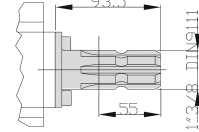

251400973

Multicontrol manual 3 salidas RS presión
baja distribuidores multicontrol con
válvula de regulación máxima presión de
membrana, válvula general de cierre
envíos de bola, válvula de regulación
proporcional y válvulas de sección con
sin retorno regulable

20 bar 290 psi



251402973

Multicontrol manual 5 salidas rs presión
baja distribuidores multicontrol con válvula
de regulación máxima presión de membra-
na, válvula general de cierre envíos de bola,
válvula de regulación proporcional y
válvulas de sección con o sin retorno
regulable

20 bar 290 psi



25172197B

Multicontrol manual 3 salidas RS presión
baja grupos fill-nergydrop versión manual o
motorizada, dotados de exclusivo
dispositivo de carga/descarga del depósito
que aprovecha el principio venturi.

15 bar 218 psi

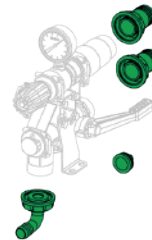

252533973

Kit entrada y retorno tubería presión baja
boquilla 40 mm / 1 9/16" p25 r30 -4 0 25 mm /
90° / 1" PBP25 kit racores para la conexión a la
entrada de la bomba y al depósito

20 bar 290 psi

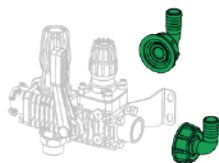

252531973

Kit entrada y retorno grupos regulación
presión baja y grupos completos
P25-R30 30 mm 1 3/16" 90° PBP25 kit
racores para la conexión de la entrada
de la bomba

20 bar 290 psi



259950973

Conector 13 mm presión baja presión: 20
bar 290 psi kit racores con juntas tóricas
para la conexión de los tubos de
alimentación de las barras a las válvulas de
sección rs/rd

20 bar 290 psi



489802973

Pulsómetro kit 50 bar
provista sin acumulador de presión
IDB1250VD
IDB1400VD
IDB2000VD



318912973

Comando distancia
3/4 bombas / 4 diafragmas
Karin, Sting y Sting Plus

318911973

Comando a distancia
G.1/2
Karin, Sting y Sting Plus

Modelo	CAUDAL	CONTROL PRESIÓN	SALIDAS	PRESIÓN
947300973	30 lpm	PBP25	1	20 bar - 290 psi Baja
947301973		PBP25 con manómetro		
244028973	50 lpm	Karin	3	40 bar - 580 psi Media
24570497A 	90 lpm	Sting Plus		
244021973		Sting		
242075973	150 lpm	Multiduplo 4 nr	2	50 bar - 725 psi Alta
989870973	180 lpm	V.R.P.85		
246000973	220 lpm	Moby con manómetro	---	70 bar - 1015 psi Alta
246020973		Moby con manómetro y comando a distancia		



EQUIPOS PARA TRACTOR



<http://www.chemicalpolypumps.com/eng/compatibilita.asp>

SEARCH ENGINE

User:

Password:

Producto	Bomba aluminio	Bomba Polipropileno
Nitrato de aluminio	No usar	Excelente
Sulfato de aluminio	Bueno	Excelente
Nitrato de calcio	Bueno	Excelente
Sulfato de calcio	Justa	Excelente
Sulfato de cobre	No usar	Excelente
Nitrato férrico	No usar	Excelente
Sulfato férrico	No usar	Excelente
Nitrato de sodio	Bueno	Excelente
Sulfato de sodio	Excelente	Excelente
Hipoclorito de sodio (20%)	No usar	Excelente
Acido sulfurico	Bueno	Excelente

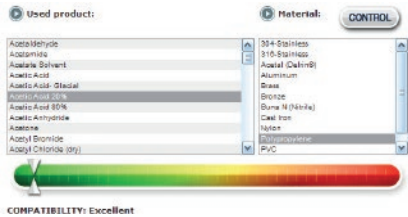

Encuentra la bomba indicada para tus necesidades ingresando a:
<http://www.chemicalpolypumps.com/eng/compatibilita.asp>
 Y enterate cuales son las bombas especializadas para los quimicos que tu utilizas.

CONOCE
PRE-ORDER
 La nueva forma de proyectar tus pedidos

PLANIFICA, AHORRA Y
 ADQUIERE PRODUCTOS
 EXCLUSIVOS

PRODUCTO PRE ORDER
NACIONAL

PRODUCTO PRE ORDER
INTERNACIONAL

¡Nos adaptamos más a tus necesidades, con **PRE ORDER** tendrás la comodidad de solicitar productos exclusivos a precios únicos!

Portal Marvelsa Pre Order



Pregunta a tu vendedor por minimos de compra y tiempos de entrega en este tipo de productos.



Hecho en Alemania



ST / SC / Boquilla de aspersión de abanico

Boquilla en el sistema de tapa MULTIJET

Ventajas:

- Codificación por colores según la norma ISO 10625
- Boquilla de pulverización plana de bajo costo
- Boquilla en tapa ofrece menores costos de montaje y almacenamiento
- Montaje sencillo y rápido

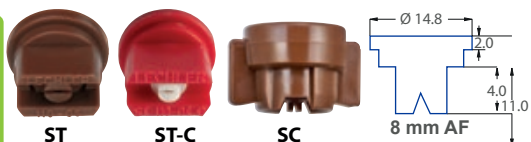

Mod. **Y.825.3C0.00.10.**

Taparosca boquilla abanicos ST, IDK, IDKT, E, AD
Cont: 25 pieza

- Presión de aspersión en la punta de la boquilla (calibrada con una válvula de diafragma)
- Los rangos indicados de litros por hectárea aplicados al agua.
- Antes de cada temporada de aspersión, verifique los datos de la tabla midiendo las tasas de flujo
- Asegúrese de que todas las boquillas tengan la misma configuración.

marvelsa.com
Equipos para tractor / Boquillas



NIVEL COMPETENCIA



IDK / Boquilla aspersión antideriva abanico plano compacta

inyector plano compacto de baja deriva, con boquilla de pulverización con amplio espectro de gotas (de extremo grueso a fino).

Ventajas:

- Reducción de la deriva del 90%
- IDK de 120-05 a 06
- IDKN de 120-03 a 04
- Muy baja deriva y reducción de pérdida en el rango de presión de hasta 3.0 bar (dependiendo del tamaño)
- Alternativa económica en comparación a las boquillas estándar convencionales
- Muy buena deposición de colocación y penetración de cultivos

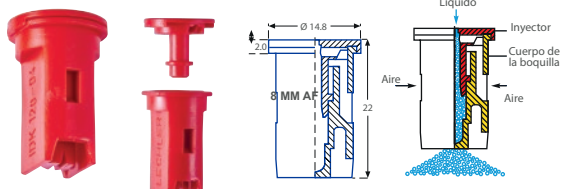

BCPC: Clasificación del tamaño de gota

VF Muy Fino **F** Fino **M** Medio

Icono	Capacidad de una boquilla L/Min	L / ha 50 cm									
		5 Km/h	6 Km/h	7 Km/h	8 Km/h	10 Km/h	12 Km/h	14 Km/h	16 Km/h	18 Km/h	
80° Mod. ST80-015 110° Mod. ST110-015 80 Mesh	2.0	0.48	115	96	82	72	58	48	41	36	32
	2.5	0.54	130	108	93	81	65	54	46	41	36
	3.0	0.59	142	118	101	89	71	59	51	44	39
	4.0	0.68	163	136	117	102	82	68	58	51	45
	5.0	0.76	182	152	130	114	91	76	65	57	51
80° Mod. ST80-02 110° Mod. ST110-02 110° Mod. ST110-02C 60 Mesh	2.0	0.65	156	130	111	98	78	65	56	49	43
	2.5	0.73	175	146	125	110	88	73	63	55	49
	3.0	0.80	192	160	137	120	96	80	69	60	53
	4.0	0.92	221	184	158	138	110	92	79	69	61
	5.0	1.03	247	206	177	155	124	103	88	77	69
80° Mod. ST80-03 110° Mod. ST110-03 110° Mod. ST110-03C 110° Mod. SC110-03 60 Mesh	2.0	0.97	233	194	166	146	116	97	83	73	65
	2.5	1.08	259	216	185	162	130	108	93	81	72
	3.0	1.19	286	238	204	179	143	119	102	89	79
	4.0	1.37	329	274	235	206	164	137	117	103	91
	5.0	1.53	367	306	262	230	184	153	131	115	102
80° Mod. ST80-04 110° Mod. ST110-04 110° Mod. ST110-04C 110° Mod. SC110-04 60 Mesh	2.0	1.29	310	258	221	194	155	129	111	97	86
	2.5	1.44	346	288	247	216	173	144	123	108	96
	3.0	1.58	379	316	271	237	190	158	135	119	105
	4.0	1.82	437	364	312	273	218	182	156	137	121
	5.0	2.04	490	408	350	306	245	204	175	153	136
80° Mod. ST80-05 110° Mod. ST110-05 110° Mod. SC110-05 25 Mesh	2.0	1.61	386	322	276	242	193	161	138	121	107
	2.5	1.80	432	360	309	270	216	180	154	135	120
	3.0	1.97	473	394	338	296	236	197	169	148	131
	4.0	2.28	547	456	391	342	274	228	195	171	152
	5.0	2.55	612	510	437	383	306	255	219	191	170
80° Mod. ST80-06 110° Mod. ST110-06 25 Mesh	2.0	1.93	463	386	331	290	232	193	165	145	129
	2.5	2.16	518	432	370	324	259	216	185	162	144
	3.0	2.36	566	472	405	354	283	236	202	177	157
	4.0	2.73	655	546	468	410	328	273	234	205	182
	5.0	3.05	732	610	523	458	366	305	261	229	203
80° Mod. ST80-08 110° Mod. ST110-08 25 Mesh	2.0	2.58	619	516	442	387	310	258	221	194	172
	2.5	2.88	691	576	494	432	346	288	247	216	192
	3.0	3.16	758	632	542	474	379	316	271	237	211
	4.0	3.65	876	730	626	548	438	365	313	274	243
	5.0	4.08	979	816	699	612	490	408	350	306	272

Icono	BCPC		Capacidad de una boquilla L/Min	L / ha 50 cm									
	IDKN	IDK		bar	5 Km/h	6 Km/h	7 Km/h	8 Km/h	10 Km/h	12 Km/h	14 Km/h	16 Km/h	18 Km/h
120° Mod. IDK120-03 60 Mesh	EC	VC	1.0	0.69	166	138	118	104	83	69	59	52	46
	VC	VC	1.5	0.84	202	168	144	126	101	84	72	63	56
	VC	VC	2.0	0.97	233	194	166	146	116	97	83	73	65
	VC	VC	2.5	1.08	259	216	185	162	130	108	93	81	72
	C	C	3.0	1.19	286	238	204	179	143	119	102	89	79
	C	C	4.0	1.37	329	274	235	206	164	137	117	103	91
	M	M	5.0	1.53	367	306	262	230	184	153	131	115	102
	M	M	6.0	1.68	403	336	288	252	202	168	144	126	112
	120° Mod. IDK120-04 60 Mesh	EC	EC	1.0	0.91	218	182	156	137	109	91	78	68
VC		VC	1.5	1.12	269	224	192	168	134	112	96	84	75
VC		VC	2.0	1.29	310	258	221	194	155	129	111	97	86
VC		VC	2.5	1.44	346	288	247	216	173	144	123	108	96
VC		VC	3.0	1.58	379	316	271	237	190	158	135	119	105
C		C	4.0	1.82	437	364	312	273	218	182	156	137	121
C		C	5.0	2.04	490	408	350	306	245	204	175	153	136
M		M	6.0	2.23	535	446	382	335	268	223	191	167	149
120° Mod. IDK120-05 25 Mesh		-	EC	1.0	1.14	274	228	195	171	137	114	98	86
	-	VC	1.5	1.39	334	278	238	209	167	139	119	104	93
	-	VC	2.0	1.61	386	322	276	242	193	161	138	121	107
	-	VC	2.5	1.80	432	360	309	270	216	180	154	135	120
	-	VC	3.0	1.97	473	394	338	296	236	197	169	148	131
	-	C	4.0	2.28	547	456	391	342	274	228	195	171	152
	-	C	5.0	2.55	612	510	437	383	306	255	219	191	170
	-	M	6.0	2.79	670	558	478	419	355	279	239	209	186



Hecho en Alemania



ID / Boquilla aspersión inducción de aire abanico

Boquilla de pulverización plana para inyectores de aire de baja deriva para uso profesional.

Ventajas:

- Reducción de la deriva del 90% ID-120-025 a 05
- Diseño de inyector largo, asegura una alta estabilidad de la deriva incluso a altas presiones de hasta 8 bar
- Aplicación oportuna incluso bajo condiciones de clima adverso
- Mayor ritmo de trabajo debido la flexibilidad de uso en un amplio rango de presión
- Adaptación a través de cambiar la velocidad de conducción y la tasa de l/ha sin cambios en la boquilla
- Muy buena deposición de colocación y penetración de cultivos

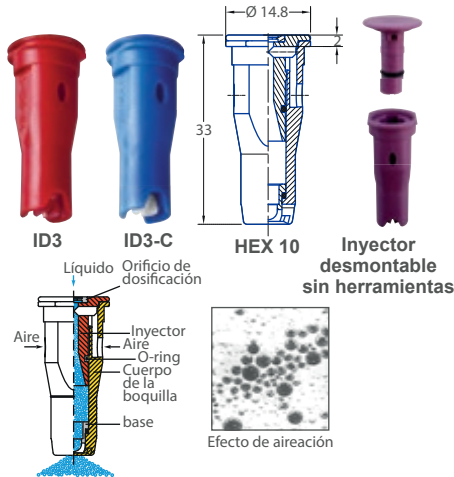

BCPC: Clasificación del tamaño de gota

- VF** Muy Fino **F** Fino **M** Medio
C Grueso **VC** Muy grueso **EC** Grueso ext.

BCPC	bar	Capacidad de una boquilla L/Min	L / ha																																																																												
			50 cm																																																																												
			5 Km/h	6 Km/h	7 Km/h	8 Km/h	10 Km/h	12 Km/h	14 Km/h	16 Km/h	18 Km/h																																																																				
120° Mod. ID120-025			EC 2.0	0.81	194	162	139	122	97	81	69	61	54	VC 3.0	0.99	238	198	170	149	119	99	85	74	66	C 4.0	1.15	276	230	197	173	138	115	99	86	77	C 5.0	1.28	307	256	219	192	154	128	110	96	85	C 6.0	1.40	336	280	240	210	168	140	120	105	93	M 7.0	1.52	365	304	261	228	182	152	130	114	101	M 8.0	1.62	389	324	278	243	194	162	139	122	108
120° Mod. ID120-02			EC 2.0	0.65	156	130	111	98	78	65	56	49	43	VC 3.0	0.80	192	160	137	120	96	80	69	60	53	C 4.0	0.92	221	184	158	138	110	92	79	69	61	C 5.0	1.03	247	206	177	155	124	103	88	77	69	C 6.0	1.13	271	226	194	170	136	113	97	85	75	M 7.0	1.22	293	244	209	183	146	122	105	92	81	M 8.0	1.30	312	260	223	195	156	130	111	98	87
120° Mod. ID120-03			EC 2.0	0.97	233	194	166	146	116	97	83	73	65	VC 3.0	1.19	286	238	204	179	143	119	102	89	79	C 4.0	1.37	329	274	235	206	164	137	117	103	91	C 5.0	1.53	367	306	262	230	184	153	131	115	102	M 6.0	1.68	403	336	288	252	202	168	144	126	112	M 7.0	1.81	434	362	310	272	217	181	155	136	121	M 8.0	1.94	466	388	333	291	233	194	166	146	129
120° Mod. ID120-04			EC 2.0	1.29	310	258	221	194	155	129	111	97	86	VC 3.0	1.58	379	316	271	237	190	158	135	119	105	C 4.0	1.82	437	364	312	273	218	182	156	137	121	C 5.0	2.04	490	408	350	306	245	204	175	153	136	M 6.0	2.23	535	446	382	335	268	223	191	167	149	M 7.0	2.41	578	482	413	362	289	241	207	181	161	M 8.0	2.58	619	516	442	387	310	258	221	194	172
120° Mod. ID120-05			EC 2.0	1.61	386	322	276	242	193	161	138	121	107	VC 3.0	1.97	473	294	338	296	236	197	169	148	131	C 4.0	2.28	547	456	391	342	274	228	195	171	152	C 5.0	2.55	612	510	437	383	306	255	219	191	170	C 6.0	2.79	670	558	478	419	335	279	239	209	186	M 7.0	3.01	722	602	516	452	361	301	258	226	201	M 8.0	3.22	773	644	552	483	386	322	276	242	215

EQUIPOS PARA TRACTOR



AD / Boquilla aspersión antideriva

Boquilla de pulverización plana de baja deriva

Ventajas:

- Aplicación con gotas de medio a grueso incluso con tasas bajas de L/Ha
- La precámara integrada garantiza una atomización optimizada y una reducción del porcentaje de gotas finas
- La precámara puede ser retirada para su limpieza

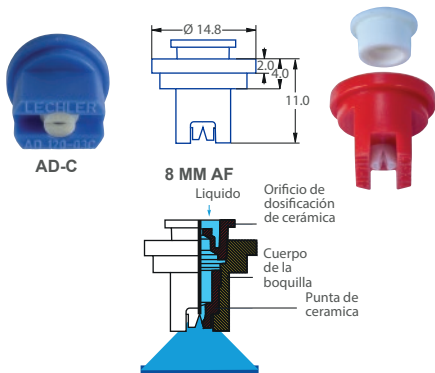

BCPC: Clasificación del tamaño de gota

- VF** Muy fino **F** Fino **M** Medio
C Grueso **VC** Muy grueso **EC** Grueso extremo

BCPC	bar	Capacidad de una boquilla L/Min	L / ha																																																																																																		
			50 cm																																																																																																		
			5 Km/h	6 Km/h	7 Km/h	8 Km/h	10 Km/h	12 Km/h	14 Km/h	16 Km/h	18 Km/h																																																																																										
120° Mod. AD120-02C			C 1.5	0.56	134	112	96	84	67	56	47	42	37	M 2.0	0.65	156	130	111	98	78	65	54	49	43	M 2.5	0.73	175	146	125	110	88	73	61	55	49	M 3.0	0.80	192	160	137	120	96	80	67	60	53	M 3.5	0.86	206	172	147	129	103	86	73	65	57	M 4.0	0.92	221	184	158	138	110	92	77	69	61	F 4.5	0.98	235	196	168	147	118	98	82	74	65	F 5.0	1.03	247	206	177	155	124	103	87	77	69	F 6.0	1.13	271	226	194	170	136	113	95	85	75
120° Mod. AD120-03C			C 1.5	0.84	202	168	144	126	101	84	70	63	56	C 2.0	0.97	233	194	166	146	116	97	81	73	65	C 2.5	1.08	259	216	185	162	130	108	91	81	72	M 3.0	1.19	286	238	204	179	143	119	100	89	79	M 3.5	1.28	307	256	219	192	154	128	108	96	85	M 4.0	1.37	329	274	235	206	164	137	116	103	91	M 4.5	1.46	350	292	250	219	175	146	123	110	97	M 5.0	1.53	367	306	262	230	184	153	130	115	102	F 6.0	1.68	403	336	288	252	202	168	141	126	112
120° Mod. AD120-04C			C 1.5	1.12	269	224	192	168	134	112	93	84	75	C 2.0	1.29	310	258	221	194	155	129	108	97	86	C 2.5	1.44	346	288	247	216	173	144	122	108	96	C 3.0	1.58	379	316	271	237	190	158	133	119	105	C 3.5	1.71	410	342	293	257	205	171	144	128	114	M 4.0	1.82	437	364	312	273	218	182	154	137	121	M 4.5	1.94	466	388	333	291	233	194	164	146	129	M 5.0	2.04	490	408	350	306	245	204	173	153	136	M 6.0	2.23	535	446	382	335	268	223	189	167	149



IDKT / Boquilla aspersión antideriva abanico doble plano compacta

Boquilla de pulverización plana de doble deriva, con inyector de aire, optimizada deposición y reducida sombra de spray.

Ventajas:

- Reducción de la deriva del 90% IDKT 120-02 a 06
- Diseño compacto
- Deposición óptima en el follaje y en las superficies verticales del objetivo gracias a un chorro plano simétrico doble 30° / 30°
- Sombra de pulverización reducida
- Humidificación mejorada gracias al equilibrado espectro de gotas
- Homologación JKI para equipos mixtos con boquillas IDK / IDKN con el mismo tamaño de boquilla en la sección central de la barra

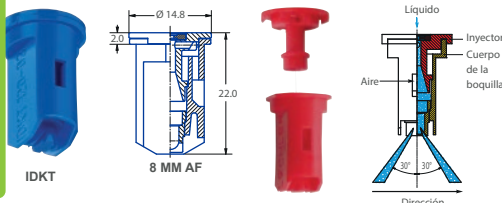

Inyector desmontable sin herramientas

BCPC: Clasificación del tamaño de gota

VF Muy Fino	F Fino	M Medio
C Grueso	VC Muy grueso	EC Grueso extremo

BCPC	bar	Capacidad de una boquilla L/Min	L / ha 50 cm																																																																																																		
			5 Km/h	6 Km/h	7 Km/h	8 Km/h	10 Km/h	12 Km/h	14 Km/h	16 Km/h	18 Km/h																																																																																										
120° Mod. IDKT120-02 80 Mesh			EC 1.5	0.56	134	112	96	84	67	56	48	42	37	VC 2.0	0.65	156	130	111	98	78	65	56	49	43	VC 2.5	0.73	175	146	125	110	88	73	63	55	49	C 3.0	0.80	192	160	137	120	96	80	69	60	53	C 3.5	0.86	206	172	147	129	103	86	74	65	57	C 4.0	0.92	221	184	158	138	110	92	79	69	61	M 5.0	1.03	247	206	177	155	124	103	88	77	69	M 6.0	1.13	271	226	194	170	136	113	97	85	75											
120° Mod. IDKT120-025 60 Mesh			VC 1.5	0.70	168	140	120	105	84	70	60	53	47	VC 2.0	0.81	194	162	139	122	97	81	69	61	54	VC 2.5	0.91	218	182	156	137	109	91	78	68	61	C 3.0	0.99	238	198	170	149	119	99	85	74	66	C 3.5	1.07	257	214	183	161	128	107	92	80	71	M 4.0	1.15	276	230	197	173	138	115	99	86	77	M 5.0	1.28	307	256	219	192	154	128	110	96	85	M 6.0	1.40	336	280	240	210	168	140	120	105	93											
120° Mod. IDKT120-03 60 Mesh			EC 1.0	0.69	166	138	118	104	83	69	59	61	54	VC 1.5	0.84	202	168	144	126	101	84	72	63	56	VC 2.0	0.97	233	194	166	146	116	97	83	73	65	VC 2.5	1.08	259	216	185	162	130	108	93	81	72	C 3.0	1.19	286	238	204	179	143	119	102	89	79	C 3.5	1.28	307	256	219	192	154	128	110	96	85	M 4.0	1.37	329	274	235	206	164	137	117	103	91	M 5.0	1.53	367	306	262	230	184	153	131	115	102	M 6.0	1.68	403	336	288	252	202	168	144	126	112
120° Mod. IDKT120-04 60 Mesh			EC 1.0	0.91	218	182	156	137	109	91	78	68	61	VC 1.5	1.12	269	224	192	168	134	112	96	84	75	C 2.0	1.29	310	258	221	194	155	129	111	97	86	C 2.5	1.44	346	288	247	216	173	144	123	108	96	C 3.0	1.58	379	316	271	237	190	158	135	119	105	C 3.5	1.71	410	342	293	257	205	171	147	128	114	M 4.0	1.82	437	364	312	273	218	182	156	137	121	M 5.0	2.04	490	408	350	306	245	204	175	153	136	M 6.0	2.23	535	446	382	335	268	223	191	167	149

Ventajas:

- Espectro estrecho de gotas optimizado
- Las gotas finas aseguran una alta cobertura
- Inserto de boquilla asegurado para evitar que se caiga por medio de un cierre a presión
- Resistente a la obstrucción debido a la perforación redonda.
- Código de color ISO

TR / Boquilla de cono hueco

Boquilla de cono hueco de gota fina.



BCPC	bar	L / Min	L / Min																	
			3 Km/h	4 Km/h	5 Km/h	6 Km/h	7 Km/h	8 Km/h	9 Km/h	10 Km/h	11 Km/h	12 Km/h	13 Km/h	14 Km/h	15 Km/h	16 Km/h	17 Km/h	19 Km/h	20 Km/h	
80° Mod. TR80-005			60 Mesh	0.20	0.23	0.25	0.28	0.30	0.32	0.34	0.36	0.38	0.39	0.41	0.42	0.44	0.45	0.47	0.49	0.51
80° Mod. TR80-0067			60 Mesh	0.27	0.31	0.35	0.38	0.41	0.44	0.47	0.49	0.52	0.54	0.56	0.58	0.60	0.62	0.64	0.68	0.70
80° Mod. TR80-01			60 Mesh	0.39	0.45	0.51	0.55	0.60	0.64	0.68	0.72	0.75	0.78	0.72	0.85	0.88	0.91	0.93	0.99	1.01
80° Mod. TR80-015			60 Mesh	0.59	0.68	0.76	0.83	0.90	0.96	1.02	1.07	1.13	1.18	1.22	1.27	1.31	1.36	1.40	1.48	1.52
80° Mod. TR80-02			60 Mesh	0.80	0.92	1.03	1.13	1.22	1.30	1.38	1.45	1.53	1.60	1.67	1.73	1.79	1.85	1.90	2.01	2.07
80° Mod. TR80-03			60 Mesh	1.19	1.37	1.53	1.68	1.81	1.94	2.06	2.17	2.28	2.38	2.48	2.57	2.66	2.75	2.83	2.99	3.07

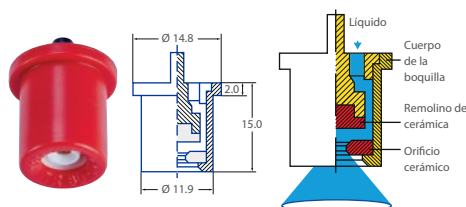

Mod. **A.402.904.10**
taparoca para boquilla TR
Cont: 25 pieza

- Las clasificaciones están sujetas a cambios.
- Presión de aspersión en la punta de la boquilla (calibrada con una válvula de diafragma)
- Los rangos indicados de litros por hectárea aplicados al agua.
- Antes de cada temporada de aspersión, verifique los datos de la tabla midiendo las tasas de flujo
- Asegúrese de que todas las boquillas tengan la misma configuración.

Y.825.3C0.00.10.

Cont. 25 pzs



Taparoca para boquilla abanicos ST, IDK, IDKT, E, AD

A.402.908.4

Cont. 25 pzs



Taparoca para boquilla FT

ZWSP76X26

Cont. 50 pzs

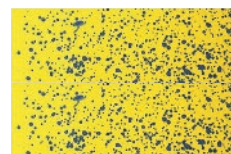

Papel sensible al agua para determinar eficiencia en la aplicación de productos fitosanitarios 76 x 26

E / Boquilla de aspersión de abanico plano de aplicación en banda

Boquilla de pulverización plana con distribución de líquido rectangular para pulverización de banda y fila



Ventajas:

- Boquilla pulverización plana con una reducción de la deriva del 90% aprobada por JKI!
- Ángulo de pulverización completamente formado a partir de 1 bar
- Distribución uniforme de ingredientes activos en todo el ancho de banda
- Extremadamente pequeñas distancias de pulverización posibles
- Cantidad de aplicación a solo 10 - 50 % en comparación con el tratamiento.

Icono	Capacidad de una boquilla bar	Capacidad de una boquilla L/Min	L / ha														
			Espaciado entre línea 0.5 m					Espaciado entre línea 0.75 m					Espaciado entre línea 1.0 m				
			5 Km/h	6 Km/h	8 Km/h	10 Km/h	12 Km/h	5 Km/h	6 Km/h	8 Km/h	10 Km/h	12 Km/h	5 Km/h	6 Km/h	8 Km/h	10 Km/h	12 Km/h
80° Mod. E80-03 60 Mesh	1.0	0.72	173	144	108	86	72	115	96	72	58	48	86	72	54	43	36
	1.5	0.88	211	176	132	106	88	141	117	88	70	59	106	88	66	53	44
	2.0	1.01	242	202	152	121	101	162	135	101	81	67	121	101	76	61	51
	3.0	1.24	298	248	186	149	124	198	165	124	99	83	149	124	93	78	62
	4.0	1.43	343	286	215	172	143	229	191	143	114	95	172	143	107	86	72
80° Mod. E80-04 60 Mesh	1.0	0.91	218	182	137	109	91	146	121	91	73	61	109	91	68	55	46
	1.5	1.12	269	224	168	134	112	179	149	112	90	75	134	112	84	67	56
	2.0	1.29	310	258	194	155	129	206	172	129	103	86	155	129	97	77	65
	3.0	1.58	379	316	237	190	158	253	211	158	126	105	190	158	119	95	79
	4.0	1.82	437	364	273	218	182	291	243	182	146	121	218	182	137	109	91
80° Mod. E80-05 60 Mesh	1.0	1.14	278	228	171	137	114	182	152	114	91	76	137	114	86	68	57
	1.5	1.39	334	278	209	167	139	222	185	139	111	93	167	139	104	83	70
	2.0	1.61	386	322	242	193	161	258	215	161	129	107	193	161	121	97	81
	3.0	1.97	473	394	296	236	197	315	263	197	158	131	236	197	148	118	99
	4.0	2.28	547	456	342	274	228	365	304	228	182	152	274	228	171	137	114

Reducción de la tasa de aplicación

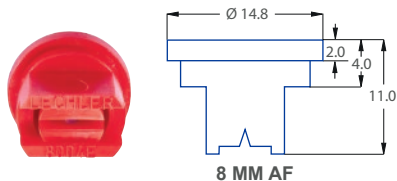

H Altura de pulverización (CM)	B Ancho de banda (CM)	A Tasa de aplicación para un espacio entre filas		
		50 cm	75 cm	100 cm
7	10	20	13	10
10	15	30	20	15
13	20	40	27	20
16	25	50	33	25

* Porcentajes en comparación con el tratamiento de área completa

Alineación de la boquilla:

Las boquillas de rociado ES de Lechler permiten alturas de rociado extremadamente cortas (H), evitando así el desplazamiento de la banda.

El ancho de la banda de rociado (B) se puede variar alterando la altura de rociado (H) y / o rotando el eje de aspersión para cambiar off set del rociado.

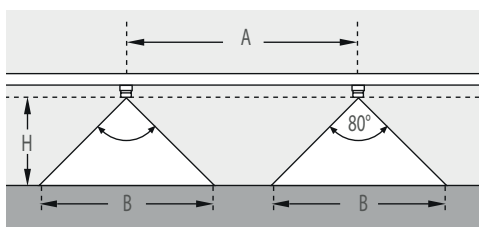

Mod. **Y.825.3C0.00.10.**
Taparosca boquilla abanicos
ST, IDK, IDKT, E, AD
Cont: 25 pieza

- (Las clasificaciones están sujetas a cambios.)
- Presión de aspersión en la punta de la boquilla (calibrada con una válvula de diafragma)
 - Los rangos indicados de litros por hectárea aplicados al agua.
 - Antes de cada temporada de aspersión, verifique los datos de la tabla midiendo las tasas de flujo
 - Asegúrese de que todas las boquillas tengan la misma configuración.

¡CONOCE PRE-VENTA!

Con pre-venta **MARVELSA** podrás adquirir productos sin existencias a un precio inigualable.

- Asegura productos antes de su arribo a Marvel
- Adquiere tus productos con precios irrepetibles





IDTA / Boquilla de abanico doble antideriva turbo con taparosca

Inyector de aire con aspiración de aire extremadamente baja, doble boquilla de pulverización plana para una deposición optimizada y reducción de la sombra de pulverización a velocidades de conducción más altas.

Ventajas:

- Gran reducción de la deriva en todo el rango de presión (aprobaciones pendientes para IDTA 120-025 / 03/04/05 aplicadas en Alemania, el Reino Unido y los Países Bajos)
- Boquilla en tapa con sistema de bayoneta MULTIJET
- Doble chorro plano de 30° / 50° con ángulos de rociado asimétricos y tasas de flujo 120° al frente en dirección de marcha con aproximadamente 60% del porcentaje de flujo de aspersión 90° hacia atrás con aproximadamente 40% del porcentaje de flujo de aspersión 90°/120° da a la zona objetivo el mismo ancho de pulverización
- Espectro de gotas más finas al frente en la dirección de conducción para una humidificación óptima
- Espectro de gotas más grueso y resistente a la deriva en la parte posterior
- Aplicación precisa del borde en combinación con la boquilla de borde IS
- En comparación con la boquilla de pulverización plana con inyector de aire estándar en superficies verticales
- Cobertura global el doble de alta
- Significativamente más alta, más uniforme deposición en la parte delantera y trasera
- Protección óptima para el usuario gracias a la extracción / instalación del inyector con guantes de protección sin herramientas (Patente)

marvelsa.com
Boquillas



NIVEL COMPETENCIA

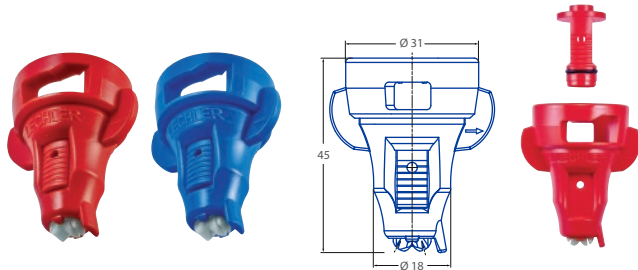

Inyector desmontable sin herramientas

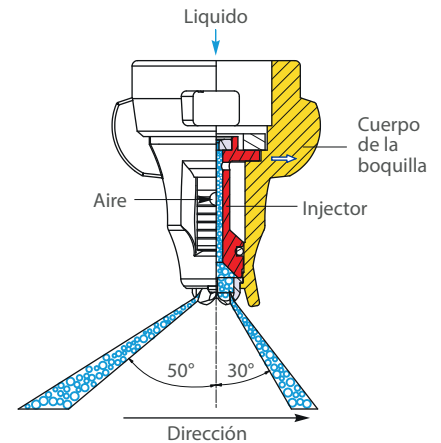

Ángulo aspersión posterior 90°
(40 % volumen de aspersión)

Dirección

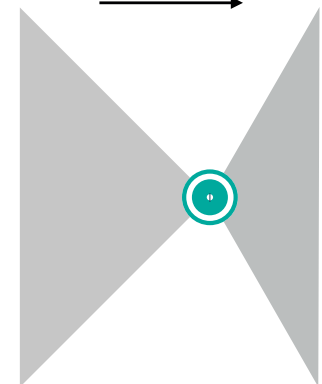

Ángulo aspersión frontal 120°
(60 % volumen de aspersión)

BCPC: Clasificación del tamaño de gota

- VF** Muy Fino **F** Fino **M** Medio
- C** Grueso **VC** Muy grueso **EC** Grueso extremo

IDTA Mod.	BCPC	bar	Capacidad de una boquilla L/Min	L / ha								
				5 Km/h	6 Km/h	7 Km/h	8 Km/h	10 Km/h	12 Km/h	14 Km/h	16 Km/h	18 Km/h
120° Mod. IDTA120-02 80 Mesh	EC	1.0	0.46	110	92	79	69	55	46	39	35	31
	EC	1.5	0.56	134	112	96	84	67	56	48	42	37
	EC	2.0	0.65	156	130	111	98	78	65	56	49	43
	VC	3.0	0.80	192	160	137	120	96	80	69	60	53
	VC	4.0	0.92	221	184	158	138	110	92	79	69	61
	C	5.0	1.03	247	206	177	155	124	103	88	77	69
	C	6.0	1.13	271	226	194	170	136	113	97	85	75
	C	7.0	1.22	293	244	209	183	146	122	105	92	81
	M	8.0	1.30	312	260	223	195	156	130	111	98	87
120° Mod. IDTA120-025 60 Mesh	EC	1.0	0.57	137	144	98	86	68	57	49	43	38
	EC	1.5	0.70	168	140	120	105	84	70	60	53	47
	EC	2.0	0.81	194	162	139	122	97	81	69	61	54
	VC	3.0	0.99	238	198	170	149	119	99	85	74	66
	VC	4.0	1.15	276	230	197	173	138	115	99	86	77
	C	5.0	1.28	307	256	219	192	154	128	110	96	85
	C	6.0	1.40	336	280	240	210	168	140	120	105	93
	C	7.0	1.52	365	304	261	228	182	152	130	114	101
	M	8.0	1.62	389	324	278	243	194	162	139	122	108
120° Mod. IDTA120-03 60 Mesh	EC	1.0	0.69	166	138	118	104	83	69	59	52	46
	EC	1.5	0.84	202	168	144	126	101	84	72	63	56
	EC	2.0	0.97	233	194	166	146	116	97	83	73	65
	VC	3.0	1.19	286	238	204	179	143	119	102	89	79
	VC	4.0	1.37	329	274	235	206	164	137	117	103	91
	C	5.0	1.53	367	306	262	230	184	153	131	115	102
	C	6.0	1.68	403	336	288	252	202	168	144	126	112
	C	7.0	1.81	434	362	310	272	217	181	155	136	121
	M	8.0	1.94	466	388	333	291	233	194	166	146	129
120° Mod. IDTA120-04 60 Mesh	EC	1.0	0.91	218	182	156	137	109	91	78	68	61
	EC	1.5	1.12	269	224	192	168	134	112	96	84	75
	EC	2.0	1.29	310	258	221	194	155	129	111	97	86
	VC	3.0	1.58	379	316	271	237	190	158	135	119	105
	VC	4.0	1.82	437	364	312	273	218	182	156	137	121
	C	5.0	2.04	490	408	350	306	245	204	175	153	136
	C	6.0	2.23	535	446	382	335	268	223	191	167	149
	C	7.0	2.41	578	482	413	362	289	241	207	181	161
	M	8.0	2.58	619	516	442	387	310	258	221	194	172



Hecho en Alemania



FT / Boquilla de aspersión para herbicida de ángulo extendido

Boquilla de pulverización plana resistente a las obstrucciones

Ventajas:

- Diseño compacto
- Grandes secciones redondas de flujo
- Autolimpieza del área de formación de chorro
- La acumulación de chorros ya es desde 1 bar

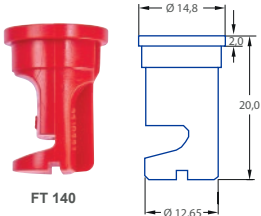

FT 140

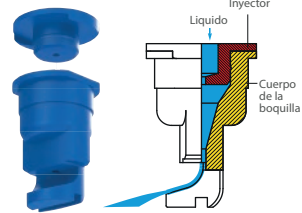

Icono	bar	Capacidad de una boquilla L/Min	L / ha 50 cm						L / ha 75 cm					
			6 Km/h		8 Km/h		10 Km/h		6 Km/h		8 Km/h		10 Km/h	
			6 Km/h	8 Km/h	10 Km/h	12 Km/h	14 Km/h	16 Km/h	6 Km/h	8 Km/h	10 Km/h	12 Km/h	14 Km/h	16 Km/h
140° Mod. FT140-02 60 Mesh	1	0.46	92	69	55	46	39	35	61	46	37	31	26	23
	2	0.65	130	98	78	65	56	49	87	65	52	43	37	33
	3	0.80	160	120	96	80	69	60	107	80	64	53	46	40
	4	0.92	184	138	110	92	79	69	123	92	74	61	53	46
140° Mod. FT140-03 60 Mesh	1	0.69	138	104	83	69	59	52	92	69	55	46	39	35
	2	0.97	194	146	116	97	83	73	129	97	78	65	55	49
	3	1.19	238	179	143	119	102	89	159	119	95	79	68	60
	4	1.37	274	206	164	137	117	103	183	137	110	91	78	69
140° Mod. FT140-04 60 Mesh	1	0.91	182	137	109	91	78	68	121	91	73	61	52	46
	2	1.29	258	194	155	129	111	97	172	129	103	86	74	65
	3	1.58	316	237	190	158	135	119	211	158	126	105	90	79
	4	1.82	364	273	218	182	156	137	243	182	146	121	104	91
140° Mod. FT140-05 25 Mesh	1	1.14	228	171	137	114	98	86	152	114	91	76	65	57
	2	1.61	322	242	193	161	138	121	215	161	129	107	92	81
	3	1.97	394	196	236	197	169	148	263	197	158	131	113	99
	4	2.27	454	341	272	227	195	170	303	227	182	151	130	114
140° Mod. FT140-06 25 Mesh	1	1.36	272	204	163	136	117	102	181	136	109	91	78	98
	2	1.93	386	290	232	193	165	145	257	193	154	129	110	97
	3	2.36	472	354	283	236	202	177	315	236	189	157	135	118



Mod. A.402.908.4 taparosca para boquilla FT Cont: 25 pieza

- Las clasificaciones están sujetas a cambios.
- Presión de aspersión en la punta de la boquilla (calibrada con una válvula de diafragma)
- Los rangos indicados de litros por hectárea aplicados al agua.
- Antes de cada temporada de aspersión, verifique los datos de la tabla midiendo tasas de flujo
- Asegúrese de que todas las boquillas tengan la misma configuración.

EQUIPOS PARA TRACTOR

Parazzini

Punta de aspersión de abanico plano aplicación para bandas

Icono	bar	Capacidad de una boquilla L/Min	L / ha 50 cm					L / ha 75 cm						
			4 Km/h		6 Km/h		8 Km/h	4 Km/h		6 Km/h		8 Km/h		
			4 Km/h	6 Km/h	8 Km/h	10 Km/h	15 Km/h	20 Km/h	4 Km/h	6 Km/h	8 Km/h	10 Km/h	15 Km/h	20 Km/h
110° Mod. BK-01	2,0	0,32	96,0	64,0	48,0	38,4	25,6	19,2	64,0	42,7	32,0	25,6	17,1	12,8
	2,5	0,36	108	72,0	54,0	43,2	28,8	21,6	72,0	48,0	36,0	28,8	19,2	14,4
	3,0	0,39	117	78,0	58,5	46,8	31,2	23,4	78,0	52,0	39,0	31,2	20,8	15,6
	4,0	0,45	135	90,0	67,5	54,0	36,0	27,0	90,0	60,0	45,0	36,0	24,0	18,0
110° Mod. BK-02	2,0	0,65	195	130	97,5	78,0	52,0	39,0	130	86,7	65,0	52,0	34,7	26,0
	2,5	0,72	216	144	108	86,4	57,6	43,2	144	96,0	72,0	57,6	38,4	28,8
	3,0	0,79	237	158	119	94,8	63,2	47,4	158	105	79,0	63,2	42,1	31,6
	4,0	0,91	273	182	137	109	72,8	54,6	182	121	91,0	72,8	48,5	36,4
110° Mod. BK-03	2,0	0,96	288	192	144	115	76,8	57,6	192	128	96,0	76,8	51,2	38,4
	2,5	1,08	324	216	162	130	86,4	64,8	216	144	108	86,4	57,6	43,2
	3,0	1,18	354	236	177	142	94,4	70,8	236	157	118	94,4	62,9	47,2
	4,0	1,36	408	272	204	163	109	81,6	272	181	136	109	72,5	54,4
110° Mod. BK-04	2,0	1,29	387	258	194	155	103	77,4	258	172	129	103	68,8	51,6
	2,5	1,44	432	288	216	173	115	86,4	288	192	144	115	76,8	57,6
	3,0	1,58	474	316	237	190	126	94,8	316	211	158	126	84,3	63,2
	4,0	1,82	546	364	273	218	146	109	364	243	182	146	97,1	72,8
110° Mod. BK-05	2,0	1,61	483	322	242	193	129	96,6	322	215	161	129	85,9	64,4
	2,5	1,80	540	360	270	216	144	108	360	240	180	144	96,0	72,0
	3,0	1,97	591	394	296	236	158	118	394	263	197	158	105	78,8
	4,0	2,27	681	454	341	272	182	136	454	303	227	182	121	90,8
110° Mod. BK-06	2,0	1,94	582	388	291	233	155	116	388	259	194	155	103	77,6
	2,5	2,16	648	432	324	259	173	130	432	288	216	173	115	86,4
	3,0	2,37	711	474	356	284	190	142	474	316	237	190	126	94,8
	4,0	2,74	822	548	411	329	219	164	548	365	274	219	146	110
110° Mod. BK-08	2,0	2,58	774	516	387	310	206	155	516	344	258	206	138	103
	2,5	2,88	864	576	432	346	230	173	576	384	288	230	154	115
	3,0	3,16	948	632	474	379	253	190	632	421	316	253	169	126
	4,0	3,65	1095	730	548	438	292	219	730	487	365	292	195	146

Los datos técnicos e imágenes que se proporcionan en este catálogo son ilustrativos e informativos. Comercializadora Marvel S.A. de C.V. se reserva el derecho de realizar cambios en cualquier momento sin previo aviso y sin incurrir en ninguna obligación.



Implementos para tractores agrícolas

DESMENUZADORAS



EQUIPOS PARA TRACTOR

CHOPPER105

CHOPPER165

HP requeridos:	20-30 hp	50-55 hp
Anchura:	1.05 m	1.65 m
Cant. de cuchillas:	20 pz	32 pz
Vel. entrada PTO:	540 r/min	540 r/min
Peso:	230 kg	348 kg
Tamaño embalaje:	1.20 x .88 x .70 m	1.85 x .90 x .70 m

ROTOCULTORES



NIVEL COMPETENCIA



	POTRO85	POTRO105	POTRO125	POTRO150	POTRO180
HP requeridos:	15-25 hp	15-25 hp	20-30 hp	20-30 hp	50-55 hp
Anchura:	.85 m	1.05 m	1.25 m	1.50 m	1.80 m
Profundidad:	8 -12 cm	8 -12 cm	8 -12 cm	8 -12 cm	8 -14 cm
Cant. de cuchillas:	16	20	28	32	54
Vel. entrada PTO:	540 r/min	540 r/min	540 r/min	540 r/min	540 r/min
Peso:	115 kg	130 kg	150 kg	230 kg	348 kg
Dimensión:	.95 x .55 x .56 m	1.15 x .55 x .56 m	1.35 x .55 x .56 m	1.70 x .68 x .75 m	2.00 x .68 x .65 m
Tamaño embalaje:	1.05 x .65 x .66 m	1.25 x .65 x .66 m	1.45 x .65 x .60 m	1.65 x .68 x .68 m	2.05 x .73 x .73 m

Los datos técnicos e imágenes que se proporcionan en este catálogo son ilustrativos e informativos. Comercializadora Marvel S.A. de C.V. se reserva el derecho de realizar cambios en cualquier momento sin previo aviso y sin incurrir en ninguna obligación.



RASTRA ENGANCHE



EQUIPOS PARA TRACTOR

	RASTA11	RASTA13	RASTA15	RASTA17
HP requeridos:	12-20 hp	15-25 hp	25-35 hp	30-35 hp
Anchura:	1.10m	1.3 m	1.5 m	1.7 m
Profundidad:	8 - 12 cm	8 -12 cm	8 -12 cm	8 -12 cm
Diám. de disco:	.46 m	.46 m	.46 m	.46 m
Cant. de discos:	12	14	16	18
Enlace:	3 puntos de enlace cat. 1	3 puntos de enlace cat. 1	3 puntos de enlace cat. 1	3 puntos de enlace cat. 1
Peso:	200 kg	220 kg	240 kg	260 kg



FERTI150

HP requeridos:	30-60 hp
Capacidad:	550 kg
Anch. propagación:	10-18 m
Vel. dispersión:	5-15 m/s
Peso:	60 kg

FERTILIZADORA

DESVARADORAS



	APACHE160	APACHE180
HP requeridos:	25-50 hp	25-60 hp
Anchura:	1.55 m	1.75 m
Vel. entrada PTO:	540 r/min	540 r/min
Cant. de cuchillas:	2 pz	2 pz
Peso:	252 kg	287 kg
Dimensión	1.75 x 1.74 x .96 m	1.95 x 1.94 x .96 m
Tamaño embalaje:	1.82 x 1.70 x 2.20 m	2.02 x 1.90 x 2.20 m



NIVEL COMPETENCIA



EQUIPOS PARA TRACTOR

ARADORES HIDRÁULICOS



	ARA3	ARA4
HP requeridos:	50-80 hp	80-100 hp
Anchura:	.75 m	1m
Profundidad:	.25 -.30 m	.25 -.30 m
Numero de discos:	3 pcs	4 pcs
Diám. de discos:	.71 m	.71 m
Peso:	620 kg	700 kg
Enlace:	Montado en tres puntos estándar	Montado en tres puntos estándar

HP requeridos:
Anchura:
Profundidad:
Numero de discos:
Diám. de discos:
Peso:
Enlace:

MARVELSA^{M.R.}

MAQUINARIA



marvelsa.com
Maquinaria



ESCANEAR

V13

TRENCH15

Zanjadora con motor 15 hp doble filtro

Motor:	15 hp
Rev. por min:	3,600 rpm
Encendido:	Manual
Tipo:	4 tiempos
Ancho de zanja:	10 cm
Prof. de zanja:	20 cm, 45 cm, 60 cm
Longitud cadena:	2.06 mts

Motor con
doble filtro
de aire

PRODUCTO
NUEVO



NIVEL COMPETENCIA

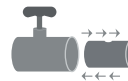

Conexión, toma de fuerza diseñada para un uso fácil y rápido, sin necesidad de herramientas.

Motocultores agrícolas

	MCP15HP	MCP7HP
Motor:	15 hp	7 hp
Tipo:	4 tiempos ohv	4 tiempos ohv
Transmisión:	2 velocidades 2 adelante, 1 reversa	2 velocidades 2 adelante, 1 reversa
Llanta:	Caucho	Caucho
Maneral:	Ajustable	Ajustable
Barra maneral:	7 posiciones a altura 3 lateral	2 posiciones 180°
Entrada:	Conexión para accesorios	Conexión para accesorios



MPR

Rotocultor agrícola para motocultor MCP7HP
Ancho arado: 62 cm
Set cuchillas: 6
Diámetro de púas: 31 cm
Prof. de arado: 20 cm
Vel. de arado: 320 rpm
Peso: 28 kg



MPSK

Segadora agrícola para motocultor MCP7HP
Ancho corte: 97 cm
Altura corte: 2 - 6 cm
Velocidad: 920 T/min
Peso: 30 kg



MPA
Arador agrícola para motocultor MCP7HP
Med. llantas de metal: 42 cm
Med. entre llantas externa: máx. 70 cm - mín. 37 cm
Anchura del arador: 30 cm
Peso: 22 kg



MPP
Pala agrícola para motocultor MCP7HP
Ancho: 85 cm
Altura: 2 - 5 cm
Velocidad: 1.5 a 3.7 km/h
Peso: 22 kg



MTP15HP
Desbaradora para motocultor MCP15HP,
Diam. corte 70 cm
Diam. cuchilla 32 cm,
Medida corte 0 - 9 cm
Medida: 89 x 95 x 69 cm
Peso: 101 Kg



MCPE15HP
Kit espaciadores de 7 cm para motocultor MCP15HP
2 piezas



MTCP15HP
Contrapesos de 16 kg para motocultor MCP15HP
2 piezas



MPR15HP
Rotocultor agrícola para motocultor MCP15HP
Ancho arado: 80 cm
Set cuchillas: 6
Diámetro púas: 31 cm
Prof. de arado: 20 cm
Vel. de arado: 290 rpm



RM15HP
Arador agrícola para motocultor MCP15HP
Medidas llantas de metal: 50 cm
Med. entre llantas externa: máx. 70 cm - mín. 37 cm



MPS15HPK
Segadora agrícola para motocultor MCP15HP
Ancho corte: 1.2 m
Altura corte: 2 - 6 cm
Velocidad: 990 T/min
Peso: 41.5 kg

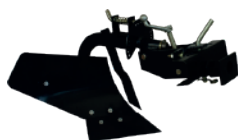

MPA15HP-1
Arador agrícola para motocultor MCP15HP
Anchura del arador: 26.5 cm
Peso: 15.5 kg



MPA15HP-2
Arador agrícola para motocultor MCP15HP
Anchura del arador: 50 cm
Peso: 18 kg



MPA15HP
Arador agrícola para motocultor MCP15HP
Anchura del arador: 27 cm
Peso: 15.2 kg



NK-100
Plantadora de 2 manos destinada a plantaciones hortícolas



MAQUINARIA

Biotrituradoras

TPCOCO

Trituradora de cocos 196 cc

Motor:	196 cc
Rev. por minuto:	3,600 rpm
Cons. Combustible:	1 lt / hr
Capacidad de corte:	10"
Peso:	75 kg
Arranque:	Manual



ESCANEA

BIOTRITURADORAS



TP71

Motor:	7 hp
Sistema de corte:	Tipo rueda
Cuchillas:	2
Tamaño de cuchilla:	9 cm
Capacidad de corte:	3"
Llantas:	4.1 / 3.5-4
Peso:	59 kg
Arranque:	Manual

MAQUINARIA



PRODUCTO NUEVO

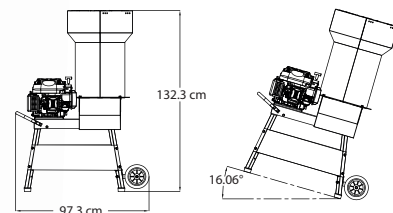
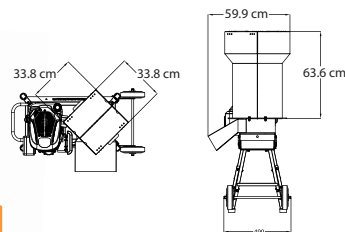

PRODUCTO NUEVO

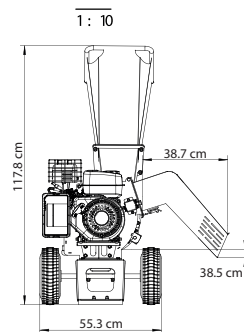
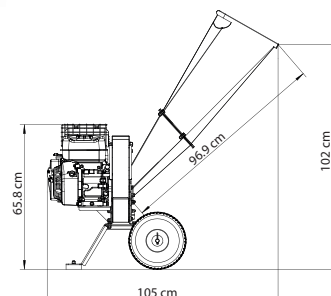

TP65H

Motor:	7 hp
Sistema de corte:	Tambor de doble hoja
Cuchillas:	2 cuchillas de doble filo
Tamaño de cuchilla:	15 cm
Capacidad de corte:	4"
Llantas:	4.1 / 3.5-4
Peso:	88 kg
Arranque:	Manual



PRODUCTO NUEVO

Motor con doble filtro de aire

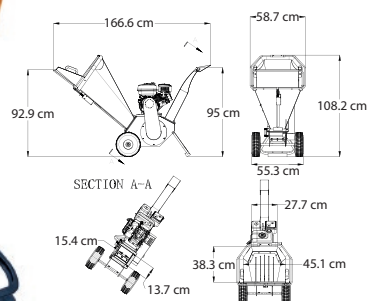

IPARAZZINI

NIVEL COMPETENCIA

TP65S

Motor:	7 hp
Sistema de corte:	Tambor de doble hoja
Cuchillas:	2 cuchillas de doble filo
Tamaño de cuchilla:	10 cm
Capacidad de corte:	2"
Llantas:	4.1 / 3.5-4
Peso:	85 kg
Arranque:	Manual

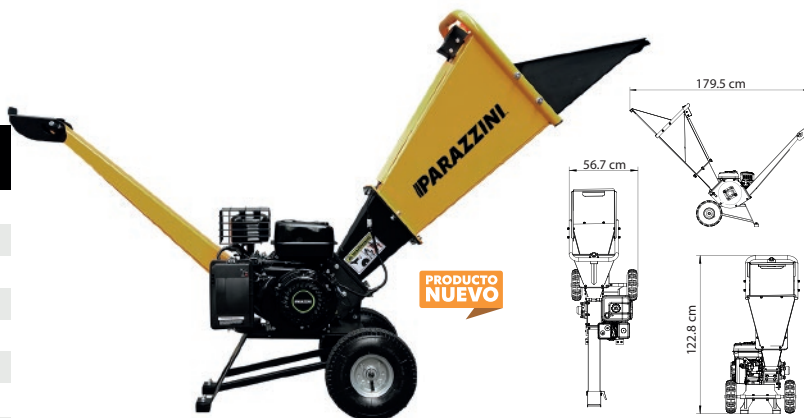

TP15H

Motor:	15 hp
Sistema de corte:	Tipo rueda
Cuchillas:	2
Tamaño de cuchilla:	30 cm
Capacidad de corte:	5"
Llantas:	16x8-7
Peso:	185 kg
Arranque:	Manual

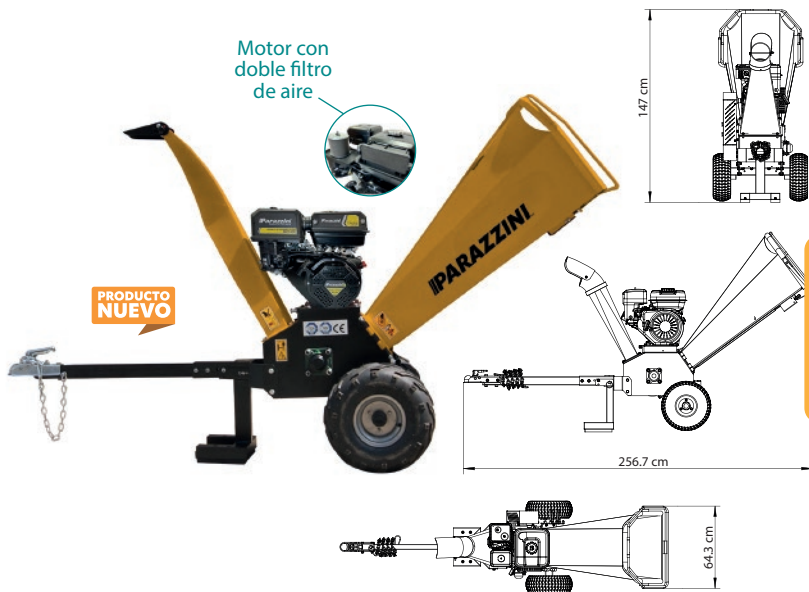

TP150SP

Motor:	15 hp
Sistema de corte:	Disco de tripe hoja
Cuchillas:	22 flotantes / 3 cuchillas fijas
Tamaño de cuchilla:	20 cm
Capacidad de corte:	5"
Llantas:	16x8-7
Peso:	380 kg
Arranque:	Manual



PRODUCTO NUEVO

TP27SF

Motor:	27 hp
Sistema de corte:	Tambor de doble hoja
Cuchillas:	2 cuchillas de doble filo
Tamaño de cuchilla:	22.2 cm
Capacidad de corte:	5"
Llantas:	16X6.5 - 8
Peso:	360 kg
Arranque:	Manual y eléctrico

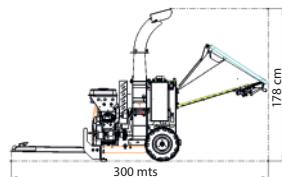
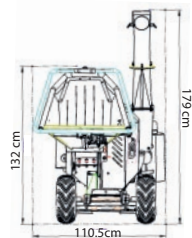

NUEVO BENEFICIO DISTRIBUIDOR MARVELSA



MIS ESTADÍSTICAS

Comprometidos con la mejora continua, ponemos a tu disposición este **beneficio nuevo y exclusivo de los distribuidores de Marvelsa**, en el cual podrás tener estadísticas que te serán muy útiles en **tomas de decisiones** y llevar un **mejor control de tus pagos** y tu **historial de compras**.

• **HISTORIAL DE COMPRAS**

En este gráfico verá una comparación entre su historial de compras del mes en curso del año pasado, el mes actual del año en curso y sus compras del mes pasado

• **COMPRAS POR CATEGORÍA**

Este gráfico muestra el porcentaje de productos comprados agrupados por Categorías, los gráficos muestran sus compras del último mes y del último trimestre.

• **FACTURAS PENDIENTES DE PAGO**

En esta sección, te mostramos los porcentajes de pago de las facturas. Estos porcentajes se calculan considerando las facturas pagadas antes y después de su fecha de vencimiento, y reflejan los pagos realizados durante el mes actual.

• **PORCENTAJE DE PAGOS EN TIEMPO**

En la siguiente tabla se muestran las facturas pendientes de pago y los días que faltan para su vencimiento, las marcadas en rojo son facturas ya vencidas.

ESCANEA
PARA IR A LA SECCIÓN
"MIS ESTADÍSTICAS"



NIVEL COMPETENCIA



2 Manijas de aceleración
(Doble maneral)
para una o dos personas.



	MTKP68	MTT52M	TEJON52
Motor:	68 cc	52 cc	52 cc
Tipo:	2 tiempos	2 tiempos	2 tiempos
Tanque:	1.2 lts	1.1 lts	1.1 lts
Encendido:	Manual	Manual	Manual
Mezcla:	50:1 aceite 2T sintético Kawashima	50:1 aceite 2T sintético Kawashima	50:1 aceite 2T sintético Kawashima
Peso:	9 kg	10.30 kg	10.30 kg
Puntas:	10 cm x 80 cm 20 cm x 80 cm 30 cm x 80 cm KAWASHIMA PRO	10 cm x 80 cm 15 cm x 80 cm 20 cm x 80 cm KAWASHIMA	10 cm x 80 cm 15 cm x 80 cm 20 cm x 80 cm POWER HUNT

MAQUINARIA



TK7

Punta taladro 7.5 cm / 3"
ancho x 80 cm largo



TK15

Punta taladro 15 cm / 6"
ancho x 80 cm largo



TK20

Punta taladro 20 cm / 8"
ancho x 80 cm largo



MTKP68-B10

Punta taladro profesional 10 cm
4" ancho x 80 cm largo



MTKP68-B20

Punta taladro profesional 20 cm
8" ancho x 80 cm largo



MTKP68-B30

Punta taladro profesional 30 cm
12" ancho x 80 cm largo





Desgranadoras

	DGP1800K	DGP3000K	DGT1800K	DGT3000K
Motor:	Parazzini 7 hp	Parazzini 13 hp	Takashi 6.5 hp	Takashi 13 hp
Rev. por minuto:	3,600 rpm	3,600 rpm	3,600 rpm	3,600 rpm
Llantas:	10"	10"	10"	10"
Producción:	1,500 - 2,000 kg/hrs	3,000 - 3,500 kg/hrs	1,500 - 2,000 kg/hrs	3,000 - 3,500 kg/hrs
Rev. maquina:	600 - 700 rpm	600 - 700 rpm	600 - 700 rpm	600 - 700 rpm



Powered By
IPARAZZINI



Powered By
IPARAZZINI



Powered By
TAKASHI



Powered By
TAKASHI



Deshojadoras

	DHP200FK	DHP200RK	DHT200FK	DHT200RK
Motor:	Parazzini 13 hp	Parazzini 13 hp	Takashi 13 hp	Takashi 13 hp
Rev. por minuto:	3,600 rpm	3,600 rpm	3,600 rpm	3,600 rpm
Llantas:	-	10"	-	10"
Producción:	2,000 - 2,500 kg/hrs	2,000 - 2,500 kg/hrs	2,000 - 2,500 kg/hrs	2,000 - 2,500 kg/hrs
Remolque:	N/A	Si	N/A	Si



Powered By
IPARAZZINI



Powered By
IPARAZZINI



Powered By
TAKASHI



Powered By
TAKASHI

Datos Bancarios Comercializadora Marvel



BBVA BANCOMER

CONVENIO CIE: 001583166 / REFERENCIA: PERSONALIZADA
 CONCEPTO: NO. DE FACTURA A PAGAR
 PAGOS DESDE OTRO BANCO (SPEI):
 CLABE: 012914002015831663 / REFERENCIA: 0000001
 CONCEPTO: REFERENCIA PERSONALIZADA



CITIBANAMEX

SUCURSAL: 7013 / CUENTA: 7013113239
 REFERENCIA: PERSONALIZADA
 APLICA PARA CUALQUIER MÉTODO DE PAGO (SPEI,
 CHEQUE, EFECTIVO)

Le recordamos que nunca deberá entregar efectivo a nuestros vendedores, a menos que usted esté recibiendo físicamente la mercancía. Si usted hace un pedido para recibir la mercancía posteriormente, el medio de pago será exclusivamente con cheque nominativo a nombre de COMERCIALIZADORA MARVEL S.A. DE C.V., Transferencia o depósito a las cuentas referenciadas a nombre de COMERCIALIZADORA MARVEL S.A. DE C.V.

Los datos técnicos e imágenes que se proporcionan en este catálogo son ilustrativos e informativos. Comercializadora Marvel S.A. de C.V. se reserva el derecho de realizar cambios en cualquier momento sin previo aviso y sin incurrir en ninguna obligación.



NIVEL COMPETENCIA

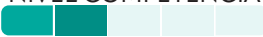

	PP3500K	PP3500EK
Motor:	Parazzini 16 hp	Parazzini 16 hp encendido Eléc.
Rev. por minuto:	3600 rpm	3600 rpm
Medida:	3/16 - 3/4"	3/16 - 3/4"
Golpes:	3	3
Cuchillas:	6	6
Martillos:	9 flotantes	9 flotantes
Llantas:	16"	16"
Entrada tolva:	2 de 7"	2 de 7"
Prod. grano:	300 - 500 kg/hrs	300 - 500 kg/hrs
Prod. verdes:	2,000 - 3,000 kg/hrs	2,000 - 3,000 kg/hrs
Batería:	N/A	Incluida

KAWASHIMA Powered By **IPARAZZINI**

KAWASHIMA Powered By **IPARAZZINI**



	PT1800K	PT2000K	PP1800K	PP2000K
Motor:	Takashi 6.5 hp	Takashi 13 hp	Parazzini 7 hp	Parazzini 13 hp
Rev. por minuto:	3600 rpm	3600 rpm	3600 rpm	3600 rpm
Medida:	3/16 - 3/4"	3/16 - 3/4"	3/16 - 3/4"	3/16 - 3/4"
Golpes:	3	3	3	3
Cuchillas:	3	6	3	6
Martillos:	6 flotantes	9 flotantes	6 flotantes	9 flotantes
Llantas:	10"	16"	10"	16"
Entrada tolva:	3.5"	2 de 7"	3.5"	2 de 7"
Prod. grano:	120 - 160 kg/hrs	140 - 300 kg/hrs	120 - 160 kg/hrs	140 - 300 kg/hrs
Prod. verdes:	400 - 500 kg/hrs	1,500 - 2,600 kg/hrs	400 - 500 kg/hrs	1,500 - 2,600 kg/hrs

KAWASHIMA Powered By **TAKASHI**

KAWASHIMA Powered By **TAKASHI**

KAWASHIMA Powered By **IPARAZZINI**

KAWASHIMA Powered By **IPARAZZINI**

MAQUINARIA



	PP3000K	PP3000TK Kit con tubo de ensilaje	PT3000K	PT3000TK Kit con tubo de ensilaje
Motor:	Parazzini 13 hp	Parazzini 13 hp	Takashi 13 hp	Takashi 13 hp
Rev. por minuto:	3600 rpm	3600 rpm	3600 rpm	3600 rpm
Medida:	3/16 - 3/4"	3/16 - 3/4"	3/16 - 3/4"	3/16 - 3/4"
Golpes:	3	3	3	3
Cuchillas:	6	6	6	6
Martillos:	9 flotantes	9 flotantes	9 flotantes	9 flotantes
Llantas:	16"	16"	16"	16"
Entrada tolva:	2 de 7"	2 de 7"	2 de 7"	2 de 7"
Prod. grano:	200 - 350 kg/hrs	200 - 350 kg/hrs	200 - 350 kg/hrs	200 - 350 kg/hrs
Prod. verdes:	1,700 - 2,800 kg/hrs	1,700 - 2,800 kg/hrs	1,700 - 2,800 kg/hrs	1,700 - 2,800 kg/hrs

KAWASHIMA

Powered By IPARAZZINI

KAWASHIMA

Powered By IPARAZZINI

KAWASHIMA

Powered By TAKASHI

KAWASHIMA

Powered By TAKASHI

MAQUINARIA

¡CONVIÉRTETE EN **DISTRIBUIDOR MARVELSA!**

1. Ingresa al siguiente link: <https://marvelsa.com/web/signup> (o escanea el código QR para hacerlo desde tu celular)
2. Ingresa tu correo electrónico, nombre y contraseña
3. Da clic en el botón "Registrar" (Sign Up)
4. Confirma tu correo electrónico (Revisa tu bandeja de correos no deseados)
5. ¡Listo! ¡Ya puedes disfrutar de los beneficios de ser **DISTRIBUIDOR MARVELSA!**



ESTOS SON LOS **BENEFICIOS** DE SER **DISTRIBUIDOR MARVELSA**

ESTADÍSTICAS NUEVO

¡OBTÉN ESTADÍSTICAS QUE TE SERÁN DE SUMA ÚTILIDAD EN TOMAS DE DECISIONES Y LLEVAR UN MEJOR CONTROL DE TUS PAGOS Y TU HISTORIAL DE COMPRAS!



MEJORES PRECIOS

TENEMOS LOS MEJORES PRECIOS EN TODO EL MERCADO



REFACCIONES

PARA LAS MEJORES MARCAS DEL MERCADO



¡LLEGAMOS A TI!

TENEMOS ENVÍOS A TODA LA REPÚBLICA



DESCUENTOS

LOS PRECIOS PUBLICADOS SON PRECIO DE LISTA, ¡SOLICITA TU EXCLUSIVO DESCUENTO PARA DISTRIBUIDORES!



TECNOLOGÍA

¡AHORRA TIEMPO! PODRÁS HACER TUS PEDIDOS POR NUESTRO EXCLUSIVO PORTAL PARA DISTRIBUIDORES, SOLICITA AHORA TU CONTRASEÑA



RED DE TALLERES

SÉ PARTE DE NUESTRA EXITOSA RED DE TALLERES DE SERVICIO Y AUMENTA AÚN MÁS TUS INGRESOS



PROMOCIONES

OBTÉN PROMOCIONES ESPECIALES, BOLETINES DE OFERTAS Y GRANDES DESCUENTOS DE TEMPORADA EXCLUSIVOS PARA TI



ROTULACIÓN

¿QUÉ TAL TE VENDRÍA LA RENOVACIÓN DE IMAGEN EN TU NEGOCIO? SOLICITA LA ROTULACIÓN DE TU TIENDA Y DESTACA DE ENTRE TODOS LOS DEMÁS

MARVELSA^{MR.}

FORESTAL



marvelsa.com
Forestal



 **ESCANEA**

V13

Motosierras Profesionales



NIVEL COMPETENCIA



MAKO25

Cilindrada:
Potencia máx.:
Combustible:
Cont. por caja:
Medida barra:
Paso cadena:
Peso:

25 cc
0.85 kw / 1 hp
50:1 aceite 2T Kawasaki
1 pza
12" / 30 cm
3/8" s. redondo .050
5.2 kg

KAWASHIMA PRO

12" 3/8"
.050" 45

2 BARRAS Y CADENAS



Con barra y cadena profesional
Archer AUSTRALIA

MAKO52

Cilindrada:
Potencia máx.:
Combustible:
Cont. por caja:
Medida barra:
Paso cadena:
Peso:

52 cc
2.1 kw / 2 hp
50:1 aceite 2T Kawasaki
1 pza
16" / 40 cm
3/8" s. redondo .050
7.8 kg

16" 3/8"
.050" 57

Con barra y cadena profesional
Archer AUSTRALIA



2 BARRAS Y CADENAS

MAKO58

Cilindrada:
Potencia máx.:
Combustible:
Cont. por caja:
Medida barra:
Paso cadena:
Peso:

58 cc
2.4 kw / 2.3 hp
50:1 aceite 2T Kawasaki
1 pza
18" / 45 cm
.325 s. redondo .050
7.8 kg

18" 3/8"
.050" 64

Con barra y cadena profesional
Archer AUSTRALIA



2 BARRAS Y CADENAS

MAKO65

Cilindrada:
Potencia máx.:
Combustible:
Cont. por caja:
Medida barra:
Paso cadena:
Peso:

65 cc
2.8 kw / 2.5 hp
50:1 aceite 2T Kawasaki
1 pza.
20" / 50 cm
3/8" s. redondo .050
7.8 kg

20" 3/8"
.050" 72

Con barra y cadena profesional

2 BARRAS Y CADENAS



Archer AUSTRALIA

MAKO72

Cilindrada:
Potencia máx.:
Combustible:
Cont. por caja:
Medida barra:
Paso cadena:
Peso:

72 cc
3.5 kw / 2.8 hp
50:1 aceite 2T Kawasaki
2 pzas.
24" / 61 cm
3/8" s. redondo .050
78 kg

24" 3/8"
.050" 84

Con barra y cadena profesional

2 BARRAS Y CADENAS



Archer AUSTRALIA

Motosierras semiprofesionales

NIVEL COMPETENCIA



MKD3816

MKD4518

MKD5220

Cilindrada:
Potencia máx.:
Combustible:
Encendido:
Barra:
Paso cadena:
Peso:

38 cc
1.4 kw / 2 hp
50:1 aceite 2T Kawashima
Manual cdi
16" / 40 cm
3/8" .050
4.5 kg

45 cc
1.9 kw / 2.6 hp
50:1 aceite 2T Kawashima
Manual cdi
18" / 45 cm
.325 .050
5.3 kg

55 cc
2.5 kw / 3.4 hp
50:1 aceite 2T Kawashima
Manual cdi
20" / 50 cm
3/8" .050
5.7 kg

KAWASHIMA

KAWASHIMA

KAWASHIMA

MTM5818

Cilindrada:
Potencia máx.:
Combustible:
Encendido:
Medida barra:
Paso cadena:
Peso:

58 cc
2.5 kw / 3.4 hp
25:1 aceite 2T Kawashima
Manual
20" / 51 cm
.325 .050
5.5 kg

TAKASHI

2 BARRAS Y CADENAS



20" | .325" mini
.050" | 78

FORESTAL

MONTANA20

Cilindrada:
Potencia máx.:
Combustible:
Encendido:
Medida barra:
Paso cadena:
Peso:

58 cc
2.5 kw / 3.4 hp
25:1 aceite 2T Kawashima
Manual
20" / 51 cm
3/8" cuadrada .050
5.5 kg

POWER HUNT

2 BARRAS Y CADENAS



20" | .325" mini
.050" | 78

PRODUCTO NUEVO

BLACKMONTANA

Cilindrada:
Potencia máx.:
Combustible:
Encendido:
Medida barra:
Paso cadena:
Peso:

58 cc
2.5 kw / 3.4 hp
25:1 aceite 2T Kawashima
Manual
20" / 51 cm
3/8" cuadrada .050
5.5 kg

POWER HUNT

2 BARRAS Y CADENAS



20" | .325" mini
.050" | 78

PRODUCTO NUEVO



NIVEL COMPETENCIA

PTK26L4
Motosierra telescópica

Longitud:	4 mts / 4.1 Alt. corte
Motor:	26 cc a 2 T carb. diafragma
Mezcla:	50:1 aceite 2T Kawashima
Encendido:	Manual cdi
Barra:	10" / 25 cm
Paso cadena:	3/8" mini .050
Peso:	15 kg



NIVEL COMPETENCIA

MKM33
Motosierra multifuncional 33 cc barra 10"

Motor:	33 cc
Tipo:	2 tiempos
Mezcla:	50:1 aceite 2T sint. Kawashima
Tanque:	900 ml
Tubo:	Recto
Velocidad:	3,200 rpm
Maneral:	Tipo D
Peso:	15 kg



Incluye:
Arnés
Cabezal de nylon
Motosierra telescópica 10"
Cortasetos
Guarda protectora
Cuchilla 40 cm



AC-425K
Aceite Kawashima 2 tiempos 95 ml
Cont: 24 piezas

SM4012EU
Aceite Kawashima 2 tiempos
1 lt. Cont: 12 piezas

SM50012EU
Aceite Kawashima 2 tiempos
500 ml Cont: 12 piezas

LM3012EU
Aceite Kawashima 4 tiempos SAE 30
1 lt. Cont: 12 piezas

NIVEL COMPETENCIA

FORESTAL

Limas para cadena de motosierra



MODELO	L/L	A/W	FORMA	CONTENIDO
A229	13 / 64"	5.3 mm	 Diseño redondo	12 pza
A249-I	11 / 64"	4.5 mm		
A251	5 / 32"	4.0 mm		
A252	1 / 16"	4.8 mm		
A253	7 / 32"	5.5 mm		

NIVEL COMPETENCIA

NIVEL COMPETENCIA

Afilador rápido con limatón

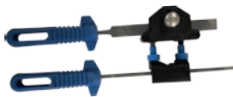

MODELO	L/L	CONTENIDO
A232P	5 / 32"	1 pza.
A245P	3 / 16"	
A246P	7 / 32"	

Afilador con lima y guía porta lima



MODELO	A/W	CONTENIDO
A221-L	4.0 mm	1 pza
A222-L	4.8 mm	
A223-L	5.5 mm	

A243

Cont: 1 pza

Lima plana para un fácil mantenimiento de galgas y dientes profundos.

NIVEL COMPETENCIA



A240

Cont: 1 pza

Mango para limatón

NIVEL COMPETENCIA



A208

Cont: 1 pza

Prensa para afilar cadena

NIVEL COMPETENCIA

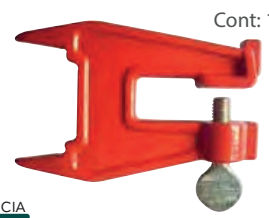

**A2004**

Afiladora de 12 v para acoplar sobre la espada de la motosierra
Potencia 85 w / 5.000 rpm

NIVEL COMPETENCIA

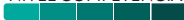
**A2000-110V**

Afilador doméstico de cadena de 80 w rápida y de sencillo manejo
Peso: 2 kg
Incluye disco afilado

NIVEL COMPETENCIA

**A2001-110V**

Afiladora uso semi-profesional monofásica.
Peso neto: 6 kg
Incluye disco afilado

NIVEL COMPETENCIA

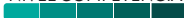

Discos de afilado

A211

Cont: 1 pza
.325", 3/8" LP, 1/4" | 145 x 22 x 3.2 mm

A2011

Cont: 1 pza
3/8", .404" | 105 x 22 x 4.7 mm

A2010

Cont: 1 pza
.325", 3/8" LP, 1/4" | 105 x 22 x 3.20 mm

A210

Cont: 1 pza
3/8", .404" | 145 x 22 x 4.7 mm

NIVEL COMPETENCIA



Piedras de afilado

A257

Cont: 5 pzas
Piedra 5/32"

A258

Cont: 5 pzas
Piedra 3/16"

A259

Cont: 5 pzas
Piedra 7/32"

NIVEL COMPETENCIA

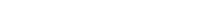
**A219**

Afiladora portátil de 12 v de uso doméstico. Incluye 3 piedras de afilado 20.000 rpm
Peso: 0.35 kg

NIVEL COMPETENCIA

**A187**

Rompedor de cadena manual con punzón rompedor

NIVEL COMPETENCIA

**A188**

Rompedor de cadena desmontaje rapido y facil de la cadena kit completo que incluye yunque y punzón ajustable para galgas entre 1/4 y .404".

NIVEL COMPETENCIA

**A199**

Cont: 1 pza



Yunque

NIVEL COMPETENCIA

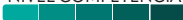
**A080S**

Cont: 1 pza



Igalador de espadas

NIVEL COMPETENCIA

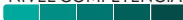
**A140**

Cont: 1 pza

Grasera plástica manual para lubricar la punta de la barra

A138

Cont: 1 pza

Grasera plástica automática para lubricar punta de barra

NIVEL COMPETENCIA

**A354**

Cont: 1 pza
Herramienta de bolsillo para motosierra 19 mm x 16 mm

A399

Cont: 1 pza
Herramienta de bolsillo para motosierra 19 mm x 10 mm

NIVEL COMPETENCIA

**A588**

Cont: 10 pzas



Tuerca Para Barra 19Mm Universal M8 X 1.25

NIVEL COMPETENCIA

**A591**

Cont: 10 pzas



Tuerca Para Barra 16Mm Universal M10 X 1.50

NIVEL COMPETENCIA





A189

Remachador de cadena desmontaje rápido y fácil de la cadena incluye yunque y punzón para galgas entre 1/4 y .404"

NIVEL COMPETENCIA

Remachadores	MODELO	TIPO CADENA	PASO CADENA	CANTIDAD
	A-050-RK	Grande	3/8" .050	20 pza
	A-058-RK	Grande	3/8" .058	
	A-063-RK	Grande	3/8" .063	
	B-050-RK	Semi	.325" .050	
	B-058-RK	Semi	.325" .058	
	B-063-RK	Semi	.325" .063	
	D-043-RK	Mini	3/8" .043	
	D-050-RK	Mini	3/8" .050	



Llave bujía	MODELO	MEDIDA	CANTIDAD
	A340	21 x 17 mm	1 pza
	A341	19 x 13 mm	
	A342	16 x 13 mm	
	A345	16 x 11 mm	
	A346	19 x 10 mm	
	A347	19 x 17 mm	
	A350	19 mm	

NIVEL COMPETENCIA

Rollo de piola	MODELO	DIAMETRO	LONGITUD
	A6000	2.8 mm	100 m
	A6001	3.0 mm	
	A6002	3.5 mm	
	A6003	4.0 mm	
	A6005	5.0 mm	
	A6007	6.0 mm	

NIVEL COMPETENCIA

Punta tipo oregón para barra sólida

OR38

3/8" de 11 dientes

OR325

.325 de 12 dientes



NIVEL COMPETENCIA

Espaciadores anclaje de motosierra

BS9.5-8.0

8 x 9.5 mm

BS12.3-9.5

9.5 x 12.3 mm

BS14-10

10 x 14 mm

BS14-12.3

12.3 x 14 mm



ESCANEA
CONOCE
+INFO
FORESTAL/
ACCESORIOS

NIVEL COMPETENCIA

¡CONOCE PRE-VENTA!

Con pre-venta **MARVELSA** podrás adquirir productos sin existencias a un precio inigualable.

- Asegura productos antes de su arribo a Marvel
- Adquiere tus productos con precios irrepetibles

www.marvelsa.com



ESCANEA

IR A PORTAL PARA
PRODUCTOS EN
PREVENTA

Blister barra y cadena profesional Archer	MODELO	PASO CADENA	ESLABONES	COMPATIBLES
 NIVEL COMPETENCIA <div style="width: 100%; height: 10px; background-color: #008080; margin-top: 5px;"></div>	A268	14" 3/8"	50	Stihl
	A269	14" 3/8" Mini	52	Husqvarna / Poulan
	A270	16" 3/8"	55	Stihl
	A271	16" 3/8" Mini	56	Husqvarna / Poulan
	A3217	18" 3/8"	62	Stihl
	A274	18" 3/8" Mini	63	Husqvarna / Poulan

Rollo de cadena profesional Archer	MODELO	PASO CADENA	ESLABONES	COMPATIBLES
 NIVEL COMPETENCIA <div style="width: 100%; height: 10px; background-color: #008080; margin-top: 5px;"></div>	A-058-100R	3/8" en .058" semi redondo	1,640	Husqvarna
	A-063-100R	3/8" en .063" semi redondo		Stihl
	D-043-100R	3/8" lp en .043" cuadrado		Stihl
	D-050-100R	3/8" mini en .050" cuadrado		Kawashima y Husqvarna
	FC-A-050-100R	3/8" gde en .050" cuadrado		Stihl
	FC-A-063-100R	3/8" en .063" cuadrado		Kawashima y Husqvarna
	FC-A-058-100R	3/8" en .058" cuadrado	Husqvarna	
	FC-B-050-100R	.325" en .050" cuadrado	1,840	Kawashima y Husqvarna
	FC-B-058-100R	.325" en .058" cuadrado		Husqvarna

Blister cadena cortada profesional Archer	MODELO	PASO CADENA	ESLABONES
 NIVEL COMPETENCIA <div style="width: 100%; height: 10px; background-color: #008080; margin-top: 5px;"></div>	C-KAW1044	10" 3/8"	44
	C-KAW81012	12" 3/8" mini	45
	C-KAW81014	14" 3/8" mini	52
	C-KAW16	16" 3/8" mini	56
	C-KAW81016	16" 3/8" mini	56
	C-KAW1657	16" 3/8" mini	57
	C-KAW81018	18" 3/8" mini	62
	C-KAW18-325	18" .325"	72
	C-KAW203/8	20" 3/8" grande	72
	C-KAW81020	20" .325"	78
	C-KAW81024	24" 3/8" grande	84



FORESTAL

A947

Soporte para fijar troncos de forma cómoda, sencilla y segura

NIVEL COMPETENCIA

A1100

Cinta métrica de uso rudo para leñador 15 m

NIVEL COMPETENCIA

A997

Calca guía para corte de cadena motosierra

NIVEL COMPETENCIA

Barra profesional Archer para motosierra

MODELO	MEDIDA	TIPO	TIPO PUNTA	COMPATIBLES
20X8-HS-HV	20" 3/8" .058"	Láser Max	Punta sólida	Husqvarna, Shindaiwa
24X8-HS-HV	24" 3/8" .058"	Láser Max	Punta sólida	Husqvarna, Shindaiwa
28X8-HS-HV	28" 3/8" .058"	Láser Max	Punta sólida	Husqvarna, Shindaiwa
30X8-HS-HV	30" 3/8" .058"	Láser Max	Punta sólida	Husqvarna, Shindaiwa
12D0-CL-PO	12" 3/8" .050" MINI	Mini Max	Laminada	Husqvarna, Poulan, K. PRO
14D0-CL-PO	14" 5/2 CL MINI	Mini Max	Laminada	Poulan
16D0-CL-SW	16" 3/8" MINI	Mini Max	Laminada	Stihl
16D0-CL-PO	16" 5/6 CL MINI	Mini Max	Laminada	Poulan, Kawashima, K. PRO, Takashi
18D0-CL-SW	18" 3/8" MINI	Mini Max	Laminada	Stihl
18D0-CL-PO	18" 6/2 CL MINI	Mini Max	Laminada	Poulan
20B0-CL-PO	20" .325" .050"	Mini Max	Laminada	Poulan
18B0-RN-UH	18" .325" .050"	Pro Max	Punta intercambiable	Kawashima, K. PRO, Husqvarna
18B8-RN-UHL	18" .325" .058"	Pro Max	Punta intercambiable	Echo, Poulan
20B0-RN-UH	20" .325" .050"	Pro Max	Punta intercambiable	Kawashima, K. PRO, Husqvarna
20A0-RN-EX	20" 3/8" .050"	Pro Max	Punta intercambiable	Echo, Poulan
20A8-RN-EX	20" 3/8" .058"	Pro Max	Punta intercambiable	Echo, Poulan
20A3-RN-SN	20" 3/8" .063"	Pro Max	Punta intercambiable	Stihl
24A0-RN-HV	24" 3/8" .050"	Pro Max	Punta intercambiable	Husqvarna, Kawashima, K. PRO
24A0-RN-EX	24" 3/8" .050"	Pro Max	Punta intercambiable	Echo, Poulan
24A8-RN-HV	24" 3/8" .058"	Pro Max	Punta intercambiable	Husqvarna
28A0-RN-HV	28" 3/8" .050"	Pro Max	Punta intercambiable	Husqvarna
28A8-RN-HV	28" 3/8" .058"	Pro Max	Punta intercambiable	Husqvarna
16B0-LS-UH	16" .325" .050"	Timber Max	Laminada	Husqvarna
18B0-LS-UH	18" .325" .050"	Timber Max	Laminada	Husqvarna, Kawashima, K. PRO, Takashi
18B0-LS-SW	18" .325" .050"	Timber Max	Laminada	Stihl
20A0-LS-UH	20" .3/8" .050"	Timber Max	Laminada	Husqvarna, Kawashima, K. PRO, Takashi
20B0-LS-PO	20" .325" .050"	Timber Max	Laminada	Poulan
20B8-LS-UH	20" .325" .058"	Timber Max	Laminada	Husqvarna
16B3-TL-SN	16" .325" .063"	Tri Max	Laminada	Stihl
16A3-TL-SN	16" 3/8" .063"	Tri Max	Laminada	Stihl
18B0-TL-SW	18" .325" .050"	Tri Max	Laminada	Stihl
18B3-TL-SN	18" .325" .063"	Tri Max	Laminada	Stihl
20B0-TL-SW	20" .325" .050"	Tri Max	Laminada	Stihl

FORESTAL

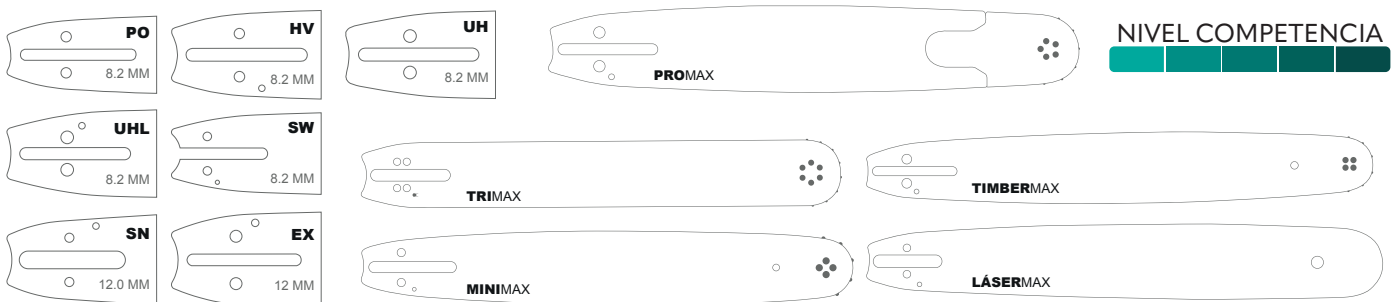

MARVELSA^{M.R.}

PODA Y JARDÍN



marvelsa.com
Poda y jardín



ESCANEA

V13

Podadoras

NIVEL COMPETENCIA



PARAZZINI
PRO



PP170

PP190

PP190TT

Motor:	Parazzini 170 cc, de tapa retráctil	Parazzini 190cc, de tapa retráctil	Parazzini 190cc, de tapa retráctil
Encendido:	Manual	Manual	Manual
Potencia máx.:	3.2 kw / 4.5 hp, 3600 rpm	3.9kw / 5.5hp, 3600rpm	3.9kw / 5.5hp, 3600rpm
Cuchilla:	21" Acero	21" Acero	21" Acero
Altura de corte:	30 mm a 85 mm, 5 posiciones	30 mm a 90 mm, 7 posiciones	30 mm a 90 mm, 7 posiciones
Llantas:	Delanteras 7" y traseras 11"	Delanteras 8" y traseras 10"	Delanteras 8" y traseras 10"
Bolsa:	N/A	65 Lts de plástico y tela	65 Lts de plástico y tela
Tipo de manejo:	Empuje	Empuje	Auto propulsada, velocidad fija
Funcionalidad:	De triturado con descarga lateral	Triturado con descarga lateral	Triturado con descarga lateral

PODA Y JARDIN

POWERHUNT



PRODUCTO NUEVO



PRODUCTO NUEVO



PRODUCTO NUEVO

RANGER170M

RANGER190MB

RANGER190AP

Motor:	Parazzini 170 cc, de tapa retráctil	Parazzini 190cc, de tapa retráctil	Parazzini 190cc, de tapa retráctil
Encendido:	Manual	Manual	Manual
Potencia máx.:	3.2 kw / 4.5 hp, 3600 rpm	3.9kw / 5.5hp, 3600rpm	3.9kw / 5.5hp, 3600rpm
Cuchilla:	21" Acero	21" Acero	21" Acero
Altura de corte:	30 mm a 85 mm, 5 posiciones	30 mm a 90 mm, 7 posiciones	30 mm a 90 mm, 7 posiciones
Llantas:	Delanteras 7" y traseras 11"	Delanteras 8" y traseras 10"	Delanteras 8" y traseras 10"
Bolsa:	N/A	65 Lts de plástico y tela	65 Lts de plástico y tela
Tipo de manejo:	Empuje	Empuje	Auto propulsada, velocidad fija
Funcionalidad:	De triturado con descarga lateral	Triturado con descarga lateral	Triturado con descarga lateral



KAWASHIMA™

AC-425K
Aceite Kawashima 2 tiempos 95 ml
Cont: 24 piezas

SM4012EU
Aceite Kawashima 2 tiempos
1 lt. Cont: 12 piezas

SM50012EU
Aceite Kawashima 2 tiempos
500 ml Cont: 12 piezas

LM3012EU
Aceite Kawashima 4 tiempos SAE 30
1 lt. Cont: 12 piezas

NIVEL COMPETENCIA

11A-B2S5360
Podadora 140 cc Ohv 21"

Motor:	Yard Machines 140 cc ohv
Encendido:	Manual
Potencia máx.:	3.5 hp 3,600 rpm
Cuchilla:	21" Acero
Altura de corte:	Palanca doble 6 posiciones
Llantas:	7 y 11"
Bolsa:	67 lts
Tipo de manejo:	Empuje
Característica funcional:	Triturado con descarga lateral



Bolsas para podadora

764-04077B

Bolsa para pasto Mod.
11A-B2A3360, 11A-B2S5360,
11A-B2A9715, 11A-B2M7309



764-04082B

Bolsa podadora
11AB9M7356



NIVEL COMPETENCIA

Llantas para podadora



LK7

Llanta 7"

LK8

Llanta 8"

LK12

Llanta 12"

634-04659

Llanta 8 x 2"

T634-05062

Llanta 11 x 2"

634-04625

Llanta completa 11 x 1.8" SL gris

NIVEL COMPETENCIA

Coples cuchilla para podadora



03-958

Cople rider diam. 20 mm
H= 15 mm

03-950

Cople FBM-46, 53 diam.
22.2 mm H= 73 mm estrella

748-0377E

Cople estrella largo

748-0376E

Cople estrella corto

748-04096

Adaptador cuchilla

748-04082

Cople cuchilla alto 1"
25 mm x 2.18

NIVEL COMPETENCIA

Cuchillas para podadoras y tractores

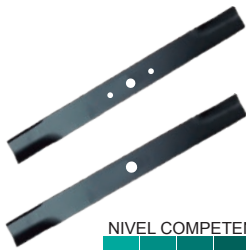

NIVEL COMPETENCIA

A6765

Cuchilla universal 20"
500 mm

942-0642A

Cuchillas podadoras y tractores MTD 22"
2 en 1 .134
D. cent. 5/16"
D. Ext. 2 1/4"

T942-04290

Cuchillas podadoras y tractores MTD, TROY-BILT
23 1/4" / 2 x 46" .150
Estrella 6 Puntas

490-110-M114

Cuchillas podadoras y tractores MTD 19" /
2 x 38 .134 27/32"

742P05620

Cuchillas podadoras y tractores CUB CADET 20.62"
17AIEAC5010

A6778

Cuchilla universal 21"
530 mm

942-0640

Cuchillas podadoras y tractores MTD, TROY-BILT 20"
.125

942-0612A

Cuchillas podadoras y tractores MTD 14 3/4" / 3 x
46"

490-110-M115

Cuchillas podadoras y tractores MTD 21" / 2 x 42"
.134 27/32"

742P05516

Cuchillas podadoras y tractores CUB CADET 21"
4TRIAHA8010

942-0641

Cuchillas podadoras y tractores MTD 21" .156
D. cent. 59/64" x11/16" D. Ext.
5/16"

942-0616A

Cuchillas podadoras y tractores MTD 21" / 2 x 42" 3
en 1 .150 Estrella 6 Puntas

T942-04415

Cuchillas podadoras y tractores MTD, CUB CADET
21" 3 x 60" .150 3 círculos de
13/32" - 5/16

942-0611A

Cuchillas podadoras y tractores MTD 16" (46") .134
Estrella 6 Puntas

T942-0741A

Cuchillas podadoras y tractores TROY-BILT 21"
.172 Estrella 6 Puntas

T942-04308

Cuchillas podadoras y tractores MTD, TROY-BILT 21"
2 x 42" .150 H
pattern - 5/16"

742-0305A-0637

Cuchillas podadoras y tractores MTD 13" .134 27/32"

T942-05056A

Cuchillas podadoras y tractores TROY-BILT 18" /
3 x 54" Estrella 6 Puntas

Tractores y Giro Zero

NIVEL COMPETENCIA



PRODUCTO NUEVO



PRODUCTO NUEVO



Consulta el color disponible.

13AN77BS309

13A878BTA66

13AQA1BLA66

Motor:	Briggs & Stratton 500 cc	Troy-Bilt 547 cc	Kohler 725 cc bi cilindrico
Cilindros:	Individual	Individual	Individual
Tanque:	6.8 lts	5.6 lts	11.36 lts
Diam. de corte:	42" sd escalonada	46" sd escalonada	50" sd escalonada
Cubierta llantas:	2 cubierta de lavado	2 cubierta de lavado	2 cubierta de lavado
Ajuste de altura:	5 podado en reversa	5 podado en reversa	5 podado en reversa
PTO:	manual	manual	manual
Trasmisión:	7 velocidades	7 velocidades	hidroestático
Llantas (F/R):	15 x 6" / 20 x 8"	15 x 6" / 20 x 8"	15 x 6" / 20 x 8"
Tipo de llanta:	Square shoulder	Square shoulder	Square shoulder
Asiento trasero:	Bajo	Medio	Alto

Power By:

TROY-BILT



TROY-BILT

TROY-BILT

Power By:

KOHLER



NIVEL COMPETENCIA



PRODUCTO NUEVO

17AREACM342

17AIEAC5A10

Motor:	Kohler 725 cc bi cilindrico	Kawasaki 726 cc bi cilindrico
Tanque:	15.9 lts	13.25 lts
Diam. de corte:	54"	60"
Descarga:	Lateral	2 frontales, 1 lateral
Cuchillas:	3	3
Cubierta:	Laminado con llantas	Laminado con llantas
Ajuste de altura:	15	15
Encendido:	Eléctrico	Eléctrico
Trasmisión:	Dual ezt 2200	Dual tz 450
Llantas (F/R):	15 x 6" / 20 x 10"	15 x 6" / 20 x 12"
Asiento trasero:	Alto	Alto
Peso:	388 kg	390 kg

Cub Cadet. Power By: **KOHLER**

Cub Cadet. Power By: **Kawasaki**

19B40026OEM



Remolque transportador guarda fácil para tractor podador

- Se adapta a tractores de césped y jardín y cortacéspedes RZT con enganche
- Construido para soportar cargas grandes para menos viajes con un 800 lb. Capacidad de carga
- Se convierte en una cama plana, simplemente dobla los cuatro lados para un transporte versátil
- Se almacena verticalmente para aumentar menos espacio en comparación con los carritos tradicionales
- Neumáticos llenos de aire

NIVEL COMPETENCIA



45-0101-999

PRODUCTO NUEVO



Agri-Fab

MADE IN USA
WITH GLOBAL MATERIALS
BEST PRODUCT OF CHINA

Carro de volcado descarga liviano 12 pies cúbicos

- Para cargas de hasta 750 lb.
- Neumáticos de 16" x 4" para fácil maniobrabilidad
- Los cojinetes de las ruedas cuentan con engrasadores para un fácil mantenimiento y una larga vida útil.
- 12 pies cúbicos. pies de capacidad colmada

45-0303

PRODUCTO NUEVO



Agri-Fab

MADE IN USA
WITH GLOBAL MATERIALS
BEST PRODUCT OF CHINA

Carro de polietileno utilitario 10 pies cúbicos

- Para cargas de hasta 350 lbs.
- Neumáticos de 13" x 4" para fácil maniobrabilidad
- Montaje rápido y sencillo
- 10 pies cúbicos. pies de capacidad colmada

45-0533

PRODUCTO NUEVO



Agri-Fab

MADE IN USA
WITH GLOBAL MATERIALS
BEST PRODUCT OF CHINA

Carro de polietileno utilitario 10 pies cúbicos

- El carro duradero se limpia fácilmente
- Descarga y arroja materiales pesados con un sencillo movimiento paso a paso
- Tiene 10 pies cúbicos (650 libras) de capacidad colmada y diseño resistente
- Llantas neumáticas de 16" x 4"
- Montaje rápido y sencillo

45-0552

PRODUCTO NUEVO



Agri-Fab

MADE IN USA
WITH GLOBAL MATERIALS
BEST PRODUCT OF CHINA

Carro utilitario de polietileno 12 pies cúbicos

- Capacidad de carga de 700 lb para cargas grandes
- Los neumáticos con banda de rodadura para césped de 15" x 6" con cojinetes de polvo de metal permiten una fácil maniobrabilidad sobre los terrenos más accidentados
- El marco soldado de alta resistencia cuenta con tubos cuadrados de 1" y tiene una distancia al suelo de 12"
- Lengüeta de canal de gran calibre de 3" x 1,5"
- Sistema de cierre ergonómico de alta resistencia para vaciar fácilmente el contenido de la cama
- Función de giro de 80° y ángulo de descarga de 52°
- Ahorro de tiempo de montaje; 15 minutos
- Garantía limitada de 5 años

45-0594

PRODUCTO NUEVO



Agri-Fab

MADE IN USA
WITH GLOBAL MATERIALS
BEST PRODUCT OF CHINA

Carro de jardín de 4 ruedas doble uso

- Utilitario 10, dimensiones de la cama: 45" x 31.3" x 10.75"
- Robusto marco de canal y tubo cuadrado de 1,25"
- Capacidad de remolque de 1200 lb
- Opción de remolque o tracción
- Neumáticos con banda de rodadura nudosa de 13" x 4"
- El ángulo de descarga de 90° permite una limpieza completa de los desechos

PODA Y JARDÍN

45-0299

PRODUCTO NUEVO



Agri-Fab



Aireador para pasto de enchufe de 48" remolque

- Ocho carretes de cuchillas aireadoras galvanizadas para mayor durabilidad a prueba de herrumbre
- Neumático antipinchazos de 10" para un transporte fluido
- Asa de transporte en voladizo fácil de usar para subir y bajar las cuchillas fácilmente
- Modelo ensamblado también disponible

45-0473

PRODUCTO NUEVO



SMARTLINK

Agri-Fab

Base SmartLINK

- Proporciona una versatilidad sin precedentes
- Plataforma de acero duradera de gran calibre y barra de tiro soldada
- El enganche universal se adapta a cualquier tractor cortacésped independientemente de la marca.
- Los accesorios SmartLINK™ se venden por separado: Aireador de enchufe SmartLINK™ Quitador de paja SmartLINK™

45-0457

PRODUCTO NUEVO

Compatible con: SMARTLINK

Agri-Fab

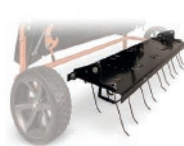

Escarificador para pasto SmartLINK

- Elimina fácilmente la acumulación de paja para lograr un césped exuberante
- Se conecta a la plataforma maestra
- Veinte púas de resorte tratadas térmicamente para mayor durabilidad

45-0474

PRODUCTO NUEVO

Compatible con: SMARTLINK

Agri-Fab



Aireador para pasto de enchufe SmartLINK

- Cuchillas aireadoras inoxidables para mayor resistencia y durabilidad.
- Permite que el aire, el agua y los nutrientes lleguen al suelo

PODA Y JARDIN

45-0266

PRODUCTO NUEVO

Agri-Fab



Rastra de 30 a 38"

- Ancho de trabajo ajustable 30" – 38"
- Ajustes del ángulo del disco de 10" a 20" para una apariencia bien arreglada
- Requiere enganche de manga para su funcionamiento; Consulte al fabricante del tractor para obtener información sobre el enganche de manga.

45-0366

PRODUCTO NUEVO

Agri-Fab



Rastrillo recogedor de rocas

- Espigas de acero tratado térmicamente de 1/4" para mayor dureza y resistencia.
- Ancho de trabajo de 48" para cubrir áreas grandes
- Requiere enganche de manga para su funcionamiento; Consulte al fabricante del tractor para obtener información sobre el enganche de manga.

45-0179**PRODUCTO NUEVO****Agri-Fab**

Rodillo para césped de acero de 24 x 36" (4 por paleta)

- Tubos de enganche de alta resistencia y barra raspadora para un funcionamiento confiable
- 24" de diámetro x 36" de ancho
- Construcción de acero con costura soldada para mayor resistencia y durabilidad.

45-0216**PRODUCTO NUEVO****Agri-Fab**

Rodillo para césped de acero de 24 x 48" (4 por paleta)

- Tubos de enganche de alta resistencia y barra raspadora para un funcionamiento confiable
- 24" de diámetro x 48" de ancho
- Construcción de acero con costura soldada para mayor resistencia y durabilidad.
- También disponible en caja

45-0604**PRODUCTO NUEVO****Agri-Fab**

Rodillo de remolque de polietileno para césped (18" x 48")

- Capacidad de 550 lb, 18" de diámetro por 48" de ancho
- Construcción de polietileno para mayor durabilidad a prueba de herrumbre
- Liviano cuando está vacío, para fácil transporte y almacenamiento

45-0606**PRODUCTO NUEVO****Agri-Fab**

Rodillo de remolque de polietileno para césped (18" x 36")

- Capacidad de 400 lb, 18" de diámetro por 36" de ancho
- Construcción de polietileno para mayor durabilidad a prueba de herrumbre
- Liviano cuando está vacío, para fácil transporte y almacenamiento

45-0589**PRODUCTO NUEVO****Agri-Fab**

Pulverizador de remolque tanque de 45 galones

- Tanque blanco de 45 galones
- La bomba tipo diafragma Remco de 2,2 GPM y 100 psi está diseñada para aplicaciones comerciales que requieren muchas horas de trabajo. Se puede parar en seco sin sufrir daños.
- Tanque resistente y translúcido con indicadores de nivel de llenado moldeados (en galones)
- Extensión de 15" con punta de ajuste (rocío cónico finamente atomizado de ángulo amplio en un chorro recto)
- 19' de manguera con varilla rociadora que logra chorros de hasta 30 pies
- Enganche de remolque universal con 1 pasador de enganche incluido
- Los neumáticos son 15x6.00-6" con rodamiento de rodillos de 1"
- Brazo de acero con recubrimiento en polvo de 81,5" de largo (instalado) con 3 puntas de rociado planas TeeJet de 110°
- Franja de pulverización de 90

45-0590**PRODUCTO NUEVO****Agri-Fab**

Pulverizador de remolque tanque de 60 galones

- Tanque blanco de 60 galones
- La bomba tipo diafragma Remco de 4 GPM y 100 psi está diseñada para aplicaciones comerciales que requieren muchas horas de trabajo. Se puede parar en seco sin sufrir daños.
- Tanque resistente y translúcido con indicadores de nivel de llenado moldeados (en galones)
- Pistola de rociado de niebla fina hasta gotas pesadas con empuñadura de pistola de primera calidad, distancia de flujo de hasta 35 pies
- Enganche de remolque universal con 1 pasador de enganche incluido
- Estructura de acero resistente con recubrimiento en polvo
- Los neumáticos son 15x6.00-6" con rodamiento de rodillos de 1"
- La válvula direccional de 1/2" dirige el fluido ya sea al brazo o a la varilla rociadora.
- Válvula de alivio de 1/2" con manómetro

45-0388-KD



PRODUCTO NUEVO

Fertilizador de empuje de 85 lb

- La tolva de polietileno inoxidable y la placa esparcidora aumentan la vida útil del producto
- Hasta 10" de ancho de extensión para una cobertura confiable
- Los neumáticos permiten una mayor maniobrabilidad

45-0463



PRODUCTO NUEVO

Fertilizador de transmisión de remolque de 130 lb

- Caja de cambios cerrada y extraíble para un fácil mantenimiento
- Ligero para un fácil manejo
- Cobertura de 25,000 pies cuadrados
- Engranaje biselado de aluminio de estilo profesional para mayor durabilidad
- Control de flujo de varilla de acero fácil de abrir/cerrar
- Llantas neumáticas de 13"

45-0527



PRODUCTO NUEVO

Fertilizador de transmisión de remolque de 110 lb

- Control de flujo de varilla de acero fácil de abrir/cerrar
- La tolva de polietileno inoxidable y la placa esparcidora aumentan la vida útil del producto
- Control de encendido/apagado accesible desde el asiento del tractor para mayor comodidad
- Eje de acero sólido y engranaje de acero tratado térmicamente
- Hasta 10' de ancho de extensión para una cobertura confiable

45-0530



PRODUCTO NUEVO

Fertilizador de remolque de 85 lb

- La tolva de polietileno inoxidable y la placa esparcidora aumentan la vida útil del producto
- Control de encendido/apagado accesible desde el asiento del tractor para mayor comodidad
- Hasta 10' de ancho de extensión para una cobertura confiable
- Los neumáticos de 10" permiten un transporte fluido

45-0547



PRODUCTO NUEVO

Fertilizador de remolque de 185 lb (L&G)

- Marco soldado para mayor resistencia y fácil montaje.
- La tolva de polietileno inoxidable y la placa esparcidora aumentan la vida útil del producto
- Cubre 40,000 pies cuadrados/aproximadamente 1 acre**
- Hasta 12' de ancho de extensión para una cobertura confiable
- El control directo de la varilla abre y cierra de forma segura la compuerta de material

45-0576



PRODUCTO NUEVO

Fertilizador de transmisión de empuje de 110 lb

- La tolva de polietileno inoxidable y la placa esparcidora aumentan la vida útil del producto
- Hasta 10' de ancho de extensión
- Se incluyen recomendaciones de configuración del esparcidor para un uso fácil
- Los neumáticos permiten un transporte fluido

45-0320**PRODUCTO NUEVO****Agri-Fab**

Recogedor de hojas para césped de 42" remolque

- Ancho de barredora de 42"
- El diseño exclusivo proporciona más tracción en las ruedas de la barredora para una mayor recogida de desechos
- La carcasa de acero estampado proporciona durabilidad para soportar temporada tras temporada de uso.

45-0521**PRODUCTO NUEVO****Agri-Fab**

Recogedor de hojas para césped de 42" remolque

- Ancho de barredora de 42"
- El diseño exclusivo proporciona más tracción en las ruedas de la barredora para una mayor recogida de desechos
- La carcasa de acero estampado proporciona durabilidad para soportar temporada tras temporada de uso.

45-0546**PRODUCTO NUEVO****Agri-Fab**

Recogedor de hojas para césped de 52" remolque

- Versátil, se acopla fácil y rápidamente a todos los tractores
- Ajuste infinito de la altura del cepillo
- 26 pies cúbicos. capacidad de la bolsa en pies
- (6) cepillos de 10" de diámetro brindan más contacto con el suelo que otros modelos
- Caja apta para UPS (Dimensiones totales del UPS = 126")

marvelsa.com
Agri-Fab /
Accesorios para
Tractores



NIVEL COMPETENCIA

LTLB95000**PRODUCTO NUEVO****TERRAKING**

No incluye el tubo conector.
Modelos en página 98



Bolsa de hojas para tractor cortacésped

- 54 pies cúbicos de capacidad
- La tela tejida permite que el aire escape mientras atrapa el polvo.
- Funciona con plataformas de flujo directo y de flujo de potencia
- Se adapta a la mayoría de las tolvas de dos bolsas
- La tela de algodón protege contra el moho, las manchas, la humedad, los olores y las bacterias.

ST95000**PRODUCTO NUEVO****TERRAKING**

No incluye el tubo conector.
Modelos en página 98



Bolsa de hojas estándar para tractor cortacésped

- 54 pies cúbicos de capacidad
- La tela tejida permite que el aire escape mientras atrapa el polvo.
- Funciona con plataformas de flujo directo y de flujo de potencia
- Se adapta a la mayoría de las tolvas de dos bolsas
- La tela de poliéster duradera protege contra el moho, las manchas, la humedad, los olores y las bacterias.

Llantas para tractores podadores



NIVEL COMPETENCIA

634-05067-0911

Llanta delantera
13AL78KT066

634-05299

Llanta trasera 53TWEHRU050

734-04241-0901

Llanta trasera 13A276BF309,
13A877BS309, 13AN77BS011

634-0104-0911

Llanta trasera 13AL78KT066

734-1729-0901

Llanta trasera 17ARCACW309

634Z05328

Llanta delantera
53TWEHRU050

734-04240A-0901

Llanta delantera 13A276BF309,
13A877BS309, 13AN77BS011

634-04711

Llanta delantera
17ARCACW309

734-1731-0901

Llanta 15.6"
13A877KT309

734-04364

Llanta 20 x 8 x 8"
13AL78KT066

634-05944

Llantas traseras
17AIEAC5010

734-05585

Llanta delantera 20 x 108
17AKFACW066

Bolsa poda kit



OEM-190-180A

Bolsa podadora con kit
13A276BF309

19A70043OEM

Bolsa podadora con kit
17ARCACW309

19A70055OEM

Bolsa recolectora con kit
17AKFACW066

19A30031OEM

Bolsa podadora con kit
13A877BS309 13AN77BS011,
13AL78KT066 13A877KT309

19A70040000

Bolsa podadora con kit
17ANDALD066

19B70055100

Bolsa podadora con kit
17AREACM342

PRODUCTO NUEVO

NIVEL COMPETENCIA



734-04155

Rueda de cubierta
17AKFACW066

734-06305

Rueda de cubierta 5.0 diám.
x 1.875 17AKFACW066

NIVEL COMPETENCIA



634Z07284-0637

LLantas delanteras
47RIAHA8010

NIVEL COMPETENCIA



634Z05884-0637

LLantas delanteras
17AIEAC5010

NIVEL COMPETENCIA



634-05664A

Llantas frente
17AKFACW066

NIVEL COMPETENCIA



934-0246A-0499

Rín de neumático 8 x 6.19
17ANDALD066

NIVEL COMPETENCIA



631-05168C

Conjunto de canal
17AIEAC5010

NIVEL COMPETENCIA



941-00022A

Brazo de control de dirección
17ANDALD066

NIVEL COMPETENCIA



736-0524B

Soporte cuchilla 11A-020W700,
11A-02M2700, 11A-A0S5700,
11A-B2S5360, 11A-B2A3360,
11A-B2A9715, 11A-B2M7309

NIVEL COMPETENCIA



757-05230

Asiento tractor
13A877BS309

NIVEL COMPETENCIA

Masa cople



NIVEL COMPETENCIA

756-04196A

Polea motor 13A1762F329

956-04015B

Masa cuchilla 13AL78KT066

03-967

Masa comple de la cuchilla
2" 129861, 153535,
532129861

738-1186A

Masa cuchilla 17ARCACW309

03-031

Masa comple de la cuchilla
38" 7560486

756-04213

Masa comple de la cuchilla
46" 13RN771H729

Los datos técnicos e imágenes que se proporcionan en este catálogo son ilustrativos e informativos. Comercializadora Marvel S.A. de C.V. se reserva el derecho de realizar cambios en cualquier momento sin previo aviso y sin incurrir en ninguna obligación.

Poleas para tractores podadores



756-05212
Polea 53RWEHRA050

756-04325
Polea 13AL78KT066

756-05042
Polea loca 17ARCACW309

756-05034A
Polea 4.50" 17ARCACW309

756-06523
Polea intermedia 6.0 pulg
47RIAHA8010

956-04002
Polea 13A1762F329

756-04224
Polea 13AL78KT066

756-05038
Polea masa 5.57"
17ARCACW309

756-04511B
Polea 5" MTD 17ARCACW309

756-06283
Polea de transmisión
47RIAHA8010

753-08171
Polea MTD

756-04487
Polea 17AIDAG

756-04494B
Polea motor 17A RCACW30

756-05623
Polea de transmisión
17AIEAC5010

756-05111
Polea del husillo 6.3 pulg
17AIEAC5010

marvelsa.com
Podadoras



NIVEL COMPETENCIA



Bandas cuchillas



NIVEL COMPETENCIA



954-04062
Banda cuchilla 38" 13A276-
BF309, 13A877BS309,
13A1762F329

954-04329A
Banda cuchilla 54"
17ARCACW309

754P05874
Banda tracción
17AKFACW066

954-04060C
Banda cuchilla 42"
13AN77BS011

490-501-C090
Correa de la concha
4TRIAHA8010

754P06094
Banda 162.25
17AIEAC5010

954-0349
Banda cuchilla 46"

954-04219
Banda cuchilla 46"
13AL78KT066,
13A877KT309

954-05015
Banda cuchilla 42"
53TWEHRU050

Coples cuchillas



NIVEL COMPETENCIA



918-04474B
Cople cuchilla 13A276BF309

918-06991
Cople cuchilla 13A877BS309,
13AN77BS011

918-04474B
Masa comple de la cuchilla
5.75" 13A276BF309,
13A877BS309

918-06978
Cople cuchilla 17ARCA-
CW309

918-07386
Cople cuchilla 53TWE-
HRU050

03-952
Masa comple de la cuchilla
42" LX420, 132X60RG544,
618-0624, 918-0624

918-06989
Cople cuchilla 13AL78KT066,
13A877KT309

918-06076A
Cople cuchilla 17ANDALD066

918-06991
Masa comple de la cuchilla 6
3/4",
5 1/2" 13AN77BS011



NIVEL COMPETENCIA



ULTRA
LIGERO

CK22CC
Cortasetos 22 cc

Motor: 22 cc
Cuchillas: 55 cm / 22"
Medida diente: 2.8 cm
Tanque: 240 ml
Maneral: Doble posición giratorio
Encendido: Manual
Peso: 4.5 kg

KAWASHIMA
PRO

Desbrozadores



	KPD52TOP Profesional	KPD45TOP Profesional	DKM26KN	DT33K
Motor:	52 cc	45 cc	26 cc	33 cc
Tipo:	2 tiempos	2 tiempos	2 tiempos	2 tiempos
Mezcla:	50:1 aceite 2T sint. Kawasaki	50:1 aceite 2T sint. Kawasaki	50:1 aceite 2T sint. Kawasaki	50:1 aceite 2T sint. Kawasaki
Tanque:	900 ml	900 ml	750 ml	900 ml
Tubo:	Recto	Recto	Curvo	Recto
Velocidad:	7,000 rpm	7,500 rpm	3,100 rpm	6,500 rpm
Maneral:	Tipo bicicleta	Tipo bicicleta	Tipo D	Tipo D
Peso:	8.5 kg	8 kg	7 kg	6.5 kg

KAWASHIMA PRO
Incluye:
 Cabezal de nylon
 Cuchilla tipo 2 puntas
 Guarda protectora
 Arnés



KAWASHIMA PRO
Incluye:
 Cabezal de nylon
 Cuchilla tipo 2 puntas
 Guarda protectora
 Arnés



KAWASHIMA MONTANA M.R.
Incluye:
 Cabezal de nylon
 Cuchilla tipo 2 puntas
 Guarda protectora
 Arnés



KAWASHIMA
Incluye:
 Cabezal de nylon
 Cuchilla tipo 2 puntas
 Guarda protectora
 Arnés



	DKY43K	DKY52K	DTM26K	DTM33K
Motor:	43 cc	52 cc	26 cc	33 cc
Tipo:	2 tiempos	2 tiempos	2 tiempos	2 tiempos
Mezcla:	50:1 aceite 2T sint. Kawasaki	50:1 aceite 2T sint. Kawasaki	50:1 aceite 2T sint. Kawasaki	50:1 aceite 2T sint. Kawasaki
Tanque:	900 ml	900 ml	900 ml	900 ml
Tubo:	Recto	Recto	Recto	Recto
Velocidad:	6,500 rpm	6,500 rpm	7,500 rpm	6,500 rpm
Maneral:	Tipo bicicleta	Tipo bicicleta	Tipo D	Tipo D
Peso:	8.2 kg	8.3 kg	8 kg	8.2 kg

KAWASHIMA
Incluye:
 Cabezal de nylon
 Cuchilla tipo 2 puntas
 Guarda protectora
 Arnés



KAWASHIMA
Incluye:
 Cabezal de nylon
 Cuchilla tipo 2 puntas
 Guarda protectora
 Arnés



TAKASHI
Incluye:
 Cabezal de nylon
 Cuchilla tipo 2 puntas
 Guarda protectora
 Arnés



TAKASHI
Incluye:
 Cabezal de nylon
 Cuchilla tipo 2 puntas
 Guarda protectora
 Arnés





	DTM33CK	DT52K	BLACKMAMBA52
--	----------------	--------------	---------------------

Motor:	33 cc	52 cc	52 cc
Tipo:	2 tiempos	2 tiempos	2 tiempos
Mezcla:	50:1 aceite 2T sint. Kawasaki	50:1 aceite 2T sint. Kawasaki	50:1 aceite 2T sint. Kawasaki
Tanque:	900 ml	900 ml	900 ml
Tubo:	Recto	Recto	Recto
Velocidad:	6,500 rpm	6,500 rpm	6,500 rpm
Maneral:	Tipo de bicicleta	Tipo de bicicleta	Tipo de bicicleta
Peso:	8.2 kg	8.3 kg	8.3 kg

TAKASHI

Incluye:
Cabezal de nylon
Cuchilla tipo 2 puntas
Guarda protectora
Arnés



NIVEL DE USO

TAKASHI

Incluye:
Cabezal de nylon
Cuchilla tipo 2 puntas
Guarda protectora
Arnés



NIVEL DE USO

TAKASHI

Incluye:
Cabezal de nylon
Cuchilla tipo 3 puntas
Disco de corte 40 dientes
Hilo de corte 15 m
Guarda protectora
Arnés



NIVEL DE USO



NIVEL COMPETENCIA

	ELITE52	DELTA52	BLACKWIRO
--	----------------	----------------	------------------

Motor:	52 cc	52 cc	52 cc
Tipo:	2 tiempos	2 tiempos	2 tiempos
Mezcla:	50:1 aceite 2T sint. Kawasaki	50:1 aceite 2T sint. Kawasaki	50:1 aceite 2T sint. Kawasaki
Tanque:	900 ml	900 ml	900 ml
Tubo:	Recto	Recto	Recto
Velocidad:	6,500 rpm	6,500 rpm	6,500 rpm
Maneral:	Tipo de bicicleta	Tipo de bicicleta	Tipo de bicicleta
Peso:	8.3 kg	8.3 kg	8.3 kg

POWER HUNT

Incluye:
Cabezal de nylon
Cuchilla tipo 3 puntas
Disco de corte 40 dientes
Hilo de corte 15 m
Guarda protectora
Arnés



NIVEL DE USO

POWER HUNT

Incluye:
Cabezal de nylon
Cuchilla tipo 3 puntas
Disco de corte 40 dientes
Hilo de corte 15 m
Guarda protectora
Arnés



NIVEL DE USO

POWER HUNT

Incluye:
Cabezal de nylon
Cuchilla tipo 3 puntas
Disco de corte 40 dientes
Hilo de corte 15 m
Guarda protectora
Arnés



NIVEL DE USO

marvelsa.com
Dezbrozador



AC-425K
Aceite Kawasaki 2 tiempos 95 ml
Cont: 24 piezas

SM50012EU
Aceite Kawasaki 2 tiempos
500 ml Cont: 12 piezas

SM4012EU
Aceite Kawasaki 2 tiempos
1 lt. Cont: 12 piezas

LM3012EU
Aceite Kawasaki 4 tiempos SAE 30
1 lt. Cont: 12 piezas

A612064

Cabezal universal profesional de uso rudo, semiautomático para hilo 2.40 y/o 3.00 mm

A612227

Cabezal universal MINI compatible con: HOMELITE, RYOBI, MTD, MC CULLOCH

02-001

Cabezal universal mini fácil recarga semiautomático para desbros curvos

02-209G

Cabezal grande universal compatible con Stihl semiautomático

A612168Cabezal universal de fácil recarga.¹**07-019**Cabezal universal 4 hilos prof de uso rudo para hilo 2.7 mm, compatible con STIHL.¹**CG-25-2**Cabezal universal estándar.¹**42-017**Cabezal universal 130 mm fácil recarga universal.¹**42-021**

Cabezal universal profesional de fácil recarga universal semiautomático

42-024

Cabezal universal compatible con: HUSQVARNA

42-022

Cabezal universal mini compatible con: HUSQVARNA

61270130003

Carrete de nylon desbrozador Takashi curvo

CW260-9

Cabezal Kawashima para desbrozador de tubo curvo

DKMP43K-01

Cabezal Kawashima para desbrozadores motor Mitsubishi

¹. Estos accesorios necesitan adaptador. Los adaptadores se venden por separado.

NIVEL COMPETENCIA

marvelsa.com
Poda y jardín
Accesorios**AT0102**

Cuchilla rectangular Kawashima 2 dientes corte 255 mm, grosor 1.6 mm

AT0106

Cuchilla rectangular Kawashima 2 dientes corte 305 mm, grosor 1.8 mm

NIVEL COMPETENCIA

**AC2T-10**

Cuchilla 10" - 250mm

AC2T-14

Cuchilla 14" - 350 mm

NIVEL COMPETENCIA

**A-AC3**

Cuchilla hoyo central 25 mm 10" - 250 mm

A-AC2

Cuchilla hoyo central 25 mm 12" - 300 mm

A-AC1

Cuchilla hoyo central 25 mm 14" - 350 mm

NIVEL COMPETENCIA

**AT0708**

Cuchilla 3 puntas corte 300 mm grosor 3.0 mm

NIVEL COMPETENCIA

**AT0104**

Cuchilla 2 puntas -2TX 12" x 25.4 mm x 1.4 mm

NIVEL COMPETENCIA

**AT3802**

Disco sierra Kawashima 40 dientes corte 255 mm grosor 1.3 mm

NIVEL COMPETENCIA

**AT2602**

Disco sierra kawashima 80 dientes corte 255 mm grosor 1.8 mm

NIVEL COMPETENCIA

**A777**

Disco con eslabón desbrozador 9" Razormax

NIVEL COMPETENCIA

**A800**

Arnés doble para desbrozadores profesionales

NIVEL COMPETENCIA

**CGB-41-1**

Arnés doble sencillo

NIVEL COMPETENCIA

**DKMP43K-05**

Arnés doble para desbrozador DKMP43K

NIVEL COMPETENCIA

**CGB-41-2**

Arnés doble para desbrozadores

NIVEL COMPETENCIA

**CGB-41**

Arnés sencillo para desbrozadores

NIVEL COMPETENCIA

**DKSTRAP**

Arnés profesional para desbrozadores

NIVEL COMPETENCIA

Hilos nylon para desbrozadoras

NIVEL COMPETENCIA

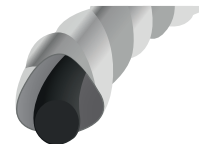
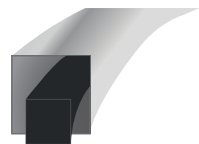
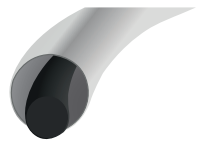

Unidad de Medida Nueva



Producto Nuevo



MODELO	CALIBRE	LIBRAS	LONGITUD	TIPO	MARCA	EMPAQUE	CANTIDAD		
NK15M095BRC	.095"	N/A	15 m	Redondo	KAWASHIMA	Blister	24 pza		
NK15M095BCC				Cuadrado					
NK15M095BTC				Twister					
NK15M105BRC				.105"				1 lb	Redondo
NK15M105BCC									Cuadrado
NK15M105BTC									Twister
NK1L095	.095"	1 lb	87 m	Redondo					
NK1L095C			74 m	Cuadrado					
NK1L095T			75 m	Twister					
NK1L105	.105"	1 lb	72 m	Redondo					
NK1L105C			61 m	Cuadrado					
NK1L105T			60 m	Twister					
NK1L130	.130"	1 lb	46 m	Redondo					
NK1L130C			39 m	Cuadrado					
NK1L130T			40 m	Twister					
NK3L095	.095"	3 lb	262 m	Redondo					
NK3L095C			223 m	Cuadrado					
NK3L095T			230 m	Twister					
NK3L105	.105"	3 lb	216 m	Redondo					
NK3L105C			184 m	Cuadrado					
NK3L105T			185 m	Twister					
NK3L130	.130"	3 lb	139 m	Redondo					
NK3L130C			119 m	Twister					
NK3L130T			119 m	Twister					
NK5L095	.095"	5 lb	436 m	Redondo					
NK5L095C			372 m	Cuadrado					
NK5L095T			385 m	Twister					
NK5L105	.105"	5 lb	360 m	Redondo					
NK5L105C			306 m	Cuadrado					
NK5L105T			315 m	Twister					
NK5L130	.130"	5 lb	231 m	Redondo					
NK5L130C			196 m	Cuadrado					
NK5L130T			201 m	Twister					
NK10L105	.105"	10 lb	720 m	Redondo					
NK10L105C			612 m	Cuadrado					
NK10L105T			630 m	Twister					
NK10L130	.130"	10 lb	463 m	Redondo					
NK10L130C			392 m	Cuadrado					
NK10L130T			402 m	Twister					
NK20L105	.105"	20 lb	1,440 m	Redondo					
NK20L105C			1,224 m	Cuadrado					
NK20L130	.130"	20 lb	926 m	Redondo					
NK20L130C			784 m	Cuadrado					
NK20L155	.155"		489 m	Tipo husqvarna					
PALWIRO15105	.105"	N/A	15 m	POWER HUNT	Blister	24 pza			
PALWIRO1L095	.095"	1 lb	87 m						
PALWIRO1L105	.105"		72 m						
PALWIRO1L130	.130"		46 m						
PALWIRO3L105	.105"		3 lb		216 m				
PALWIRO3L130	.130"		3 lb		139 m				
PALWIRO5L105	.105"		5 lb		360 m				
PALWIRO5L130	.130"	5 lb	231 m						
PALWIRO10L130		10 lb	463 m						
PALWIRO20L130		20 lb	926 m						

PODA Y JARDIN

Sopladores



SK772TPRO
Profesional

Motor:	77 cc
Tipo:	2 tiempos
Salida:	3.6 kw
Vel. máx.:	7,000 rpm
Vol. aire máx.:	27 m3/min
Mezcla:	50:1 aceite 2T sint. Kawashima
Peso:	10.22 kg

KAWASHIMA
PRO



NIVEL COMPETENCIA



AC-425K

Aceite Kawashima 2 tiempos 95 ml
Cont: 24 piezas

SM50012EU

Aceite Kawashima 2 tiempos
500 ml Cont: 12 piezas

SM4012EU

Aceite Kawashima 2 tiempos
1 lt. Cont: 12 piezas

LM3012EU

Aceite Kawashima 4 tiempos SAE 30
1 lt. Cont: 12 piezas



BOLSA RECOLECTORA

	WIND26	WINDBAG26 Con bolsa	WIND43 Tipo mochila	WIND76 Tipo mochila
Motor:	26 cc	26 cc	43 cc	76 cc
Tipo:	2 tiempos	2 tiempos	2 tiempos	2 tiempos
Salida:	750 watts	750 watts	1,250 watts	3,700 watts
Vel. máx.:	7,500 rpm	7,500 rpm	7,500 rpm	6,500 rpm
Vol. aire máx.:	650 m3/hr	650 m3/hr	800 m3/hr	1,440 m3/hr
Combustible:	50:1 aceite 2T sint. Kawashima	50:1 aceite 2T sint. Kawashima	50:1 aceite 2T sint. Kawashima	50:1 aceite 2T sint. Kawashima
Peso:	6 kg	6 kg	10 kg	11.5 kg

KAWASHIMA

MARVELSA[®]

HERRAMIENTAS



marvelsa.com
Herramientas



 **ESCANEA**

V13

Hoja: acero de alto carbono



3103A-2

Tijera con hoja afilada de acero de alto carbono.

Longitud: 20 cm
Corte: 2 cm
Peso: 235 gr

Hoja: acero al carbono con teflón



3183B-1

La tipo 80 tijera con recubrimiento en teflon.

Longitud: 19 cm
Corte: 1.8 cm
Peso: 181 gr

Hoja: acero inoxidable



807

Tijera con diseño de tala leve para la cosecha. Hoja de acero de corte largo y delgado.

Longitud: 18.5 cm
Corte: 1.5 cm
Peso: 91 gr

Hoja: acero al carbono

3163

Tijera con diseño clásico para tala y creación de viñas.

Longitud: 23 cm
Corte: 2 cm
Peso: 352 gr



803ASS

La tipo 21 tijera punta con doblez y sierra.

Longitud: 18.5 cm
Corte: .3 cm
Peso: 109.6 gr



Punta con doblez y sierra acero inoxidable



3170-1A

Pal-Arandado tijera guillotina con recubrimiento en teflon.

Longitud: 18.5 cm
Corte: .3 cm
Peso: 113 gr



ARANDANOS especialmente diseñada para cosecha de arándanos

Hoja: Acero inoxidable



803A

Tijera punta con doblez, acero al carbono acabado negro.

Longitud: 18.5 cm
Corte: .3 cm
Peso: 112 gr



Punta con doblez

Hoja: acero inoxidable



803AS

La tipo 21 tijera punta con doblez sin sierra.

Longitud: 18.5 cm
Corte: 1.5 cm
Peso: 112 gr



Punta con doblez

Hoja: acero al carbono



803B

Tijera con hoja de acero al carbono acabado negro.

Longitud: 18.5 cm
Corte: .3 cm
Peso: 112 gr



Punta con doblez y acero inoxidable

803AS-1

Tijera podadora de frutas.

Longitud: 16.5 cm
Corte: .3 cm
Peso: 105.7 gr



Hoja: acero al carbono

807-1

Tijera con diseño de tala leve para la cosecha.

Longitud: 19 cm
Corte: .8 cm
Peso: 86 gr



803BS

Tijera de punta con hoja de acero inoxidable

Longitud: 18.5 cm
Corte: .3 cm
Peso: 109.6 gr



Hoja: acero inoxidable



HT190020

Pal-Racimo tijera de corte preciso punta con angulo de 20°

Longitud: 15 cm
Corte: .3 cm
Peso: 52 gr

3308

Pal-Aguacate tijera forjada.



AGUACATERA
especialmente diseñada para cosecha de aguacate
hoja: acero

Longitud: 13.5 cm
Corte: .5 cm
Peso: 137 gr

Hoja: acero inoxidable



3151-2S

Tijera para follaje y hierba, Hojas de acero inoxidable.

Longitud: 30 cm
Corte: 1.5 cm
Peso: 246 gr

PAL-AJO

Tijera para poda de ajos 7 1/2" con capacidad decorte de 12mm



Longitud: 19 cm
Corte: 1.2 cm
Peso: 190 gr

7116

Tijera con diseño para ser utilizado con ambas manos.

Longitud: 75 cm,
Corte: 4.5 cm
Peso: 1,177 gr

7116-50CM

Tijera con manijas tubulares de aluminio.

Longitud: 50.8 cm,
Corte: 4.5 cm
Peso: 955 gr

PG500

Sierra con tubo de extensión.

Longitud: 2.3 - 5 m
Peso: 1,128 gr

PG375

Tijera telescópica manual

Longitud: 1.8 - 3.75 m
Peso: 1,356 gr

7114

Tijera con diseño de altura, hoja grabada y de doble borde.

Corte: 3.5 cm
Peso: 610 gr

3146AD-1

Recolector de fruta telescópico.

Longitud: 1.8 - 3 m
Peso: 1,113 gr

PG300B

Recolector de fruta manual profesional con tijera.

Longitud: 1.8 - 3 m
Peso: 1,286 gr



NIVEL COMPETENCIA



HERRAMIENTAS

7116-UBCB

Juego de cuchillas para tijera 7116, 7116-50 cm
*No incluye tornillos

NIVEL COMPETENCIA

3146AC-1-02

Serrucho telescópico para 3146AC-1

NIVEL COMPETENCIA

PG500-02

Serrucho telescópico para PG500

NIVEL COMPETENCIA

3163-001

Resorte tijera 3163

NIVEL COMPETENCIA

3146AC-1-01

Resorte tijera 3146AC-1

NIVEL COMPETENCIA

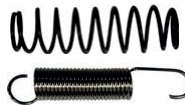
7114-002

Resorte tijera 807

NIVEL COMPETENCIA

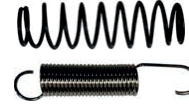
807-001

Resorte tijera 7114

NIVEL COMPETENCIA

3183B-1REF

Kit reparación tijera para modelo 3183B-1

NIVEL COMPETENCIA

803ABKIT

Resorte tijera 803AB
Cont: 10 pza

NIVEL COMPETENCIA

803ASBSKIT

Resorte tijera 803AS-1,
803BS-1
Cont: 10 pza

NIVEL COMPETENCIA

3103A-2SPR

Resorte tijera 3103A-2
Cont: 10 pza

NIVEL COMPETENCIA

J99-13

Resorte tensión
2.4 x 0.8 x 0.8 cm

NIVEL COMPETENCIA

7116-001

Perno central tijera 7116

NIVEL COMPETENCIA

3163-002

Perno central tijera 3163

NIVEL COMPETENCIA

7114-001

Tornillo y nuez tijera 7114

NIVEL COMPETENCIA

807-002

Perno central tijera 807

NIVEL COMPETENCIA

3146AD-1TPR

Goma sujeción recolector profesional
3146AD-1

NIVEL COMPETENCIA

7116-002

Para golpes tijera 7116

NIVEL COMPETENCIA





J99

Engrapadora agrícola para un uso intensivo en sus cultivos, dando mayor velocidad y eficiencia en el amarre de plantas a sus guías, siendo esta una máquina de alta durabilidad profesional para cintas de 25 a 50 m

NIVEL COMPETENCIA



PRODUCTO NUEVO

ECON919

Engrapadora para tutoreo de carga grande para cinta en 61 metros

NIVEL COMPETENCIA



J919

Engrapadora agrícola para un uso intensivo en sus cultivos, dando mayor velocidad y eficiencia en el amarre de plantas a sus guías, siendo esta una máquina de alta durabilidad profesional para cintas de 61 m

NIVEL COMPETENCIA

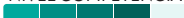

FILM3100

Cinta injerto 3 cm ancho x 100 m de largo
Cont: 10 pza

Accesorio para:



NIVEL COMPETENCIA

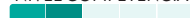

PRODUCTO NUEVO

CABLE-PE

Alambre con recubrimiento plástico para tutoreo rollo de 90 m

NIVEL COMPETENCIA



PRODUCTO NUEVO

CABLE-PAPEL

Alambre con recubrimiento en papel para tutoreo rollo de 90 m

NIVEL COMPETENCIA



604E



Caja grapas para engrapadora J99, J919
Cont: 10,000 pza

NIVEL COMPETENCIA



J99-6



Tiras cuchillas sierra para engrapadora J99, J919

NIVEL COMPETENCIA



J99-10



Resorte bandeja grapas metálica 18 x 3 x 1 cm para engrapadora J99, J919

NIVEL COMPETENCIA



HERRAMIENTAS

Rollo cinta para parchado de plasticos



MGTAPE-10

Rollo 10 cm x 20 m

MGTAPE-14

Rollo 14 cm x 20 m

MGTAPE-21

Rollo 21 cm x 20 m

NIVEL COMPETENCIA



Producto Nuevo



Cinta para engrapadora agrícola



MODELO	M	MATERIAL	COMPATIBLE	CONTENIDO
9925R	25	PVC	J99	1 tubo con 20 rollos
9950R	50	PVC	ECON919 / J919	1 tubo con 20 rollos
91961G	61	PVC	ECON919 / J919	4 tubos con 24 rollos
CINTA-PE61	61	PE	ECON919 / J919	4 tubos con 24 rollos

NIVEL COMPETENCIA



Política para reclamo de mercancía y devoluciones

Reclamo de mercancía

Estimado distribuidor, cuentas con un plazo máximo de 15 días naturales desde la fecha de tu factura para realizar un reclamo por mercancía surtida con error, faltante o con algún daño.

Es indispensable generar tu reclamo a través del portal (de cualquier incidencia que se presente); en el portal deberás llenar la información solicitada y realizar un reclamo por cada incidencia.

Cualquier incidencia no reportada en tiempo y forma no será válida.

Devoluciones

El plazo máximo para realizar una devolución de mercancía es de 15 días naturales a partir de la fecha de emisión de la factura; en caso de solicitar una devolución transcurrido el periodo estipulado deberá solicitarse una autorización al área de servicio al cliente, en caso de proceder, el cliente deberá pagar una penalización del 25% sobre el precio de la mercancía devuelta más los gastos de envío de retorno a Marvelsa.

Para que la devolución sea aceptada, el reclamo deberá ser realizado en el portal dentro del período indicado y deberá cumplir con todos y cada uno de los siguientes puntos, sin excepciones.

- El producto deberá estar NUEVO (sin haberse prendido ni usado).
- El producto deberá estar completo con todos y cada uno de sus accesorios.
- El producto deberá presentarse en su empaque original y en perfecto estado.

Marvelsa cuenta con dos días hábiles a partir de la fecha de llegada de la mercancía a sus instalaciones para revisar y determinar si el producto cumple con los lineamientos antes mencionados; una vez validados los puntos anteriores se comenzará con el seguimiento de aplicación de la devolución.

La mercancía que no cuente con número de reclamo generado en el portal y que no cumpla con los requisitos se regresará al distribuidor en flete por cobrar.

Exclusiones de devolución

- Producto comprado como reacondicionado
- Tarimas de productos de desarme
- Producto comprado en preventa

Consulta la guía rápida para generar tu reclamo escaneando el siguiente código QR



IMPORTANTE

Es necesario realizar el reclamo a través de tu portal, uno por cada incidencia que se presente.

Antes de enviar la mercancía a revisión, asegúrese de contar con su número de reclamo y con la autorización de parte del departamento de servicio al cliente, de lo contrario no envíe la mercancía.

El generar el reclamo en el portal no es autorización de devolución.

Si se recibe mercancía sin previa autorización del departamento de servicio al cliente esta le será devuelta con flete por cobrar a su domicilio

La devolución se otorga únicamente en nota de crédito; en ningún caso las devoluciones se aplicarán en efectivo.



MARVELSA^{M.R.}

CONSTRUCCIÓN



marvelsa.com
Construcción



ESCANEA

V13



GH26000E-A

PARAZZINI^{M.R.} PRO

Generador eléctrico estacionario 22 Kw a gas LP y GN de

Características del motor

1. Alta potencia, arranque fácil y amplia adaptabilidad ambiental.
2. Diseño superior de refrigeración por aire y aceite.
3. Materiales Avanzados y Técnicas de Forja.
4. Filtro de aceite grande para una filtración eficiente de impurezas.
5. Estructura mezcladora patentada para tecnología líder en consumo de gas.
6. Regulador Electrónico de Velocidad.
7. El motor funciona con gas natural como combustible, lo que elimina la necesidad de repostar combustible con frecuencia.



Ventajas del generador a gas LP

1. Estructura cerrada.
2. Carcasa duradera con resistencia a la corrosión mejorada.
3. Menor ruido de funcionamiento.
4. Aislamiento Multizona dentro del Grupo Generador.

Conoce tú generador

1. Carcasa de aluminio duradera resistente al viento y a la lluvia.
2. Silenciador cerrado.
3. Tamaño compacto y estilo atractivo.
4. Interruptor externo de GN y GLP.

ATS (Interruptor automático de transferencia de energía)

- Este ATS está diseñado y coordinado específicamente para su uso con el respaldo doméstico PARAZZINI PRO.
- Inicia automáticamente el modo de espera del hogar para proporcionar energía temporal cuando falla la energía de la red pública (red/batería de almacenamiento de energía) y apaga el modo de espera del hogar cuando se restablece la energía del servicio público.
- Este ATS es una unidad independiente que se puede instalar en interiores o exteriores.
- El ATS cumple con el estándar internacional IEC 60947-6-1 (China GB/T 14048.11), brindando a los usuarios una garantía de energía confiable.

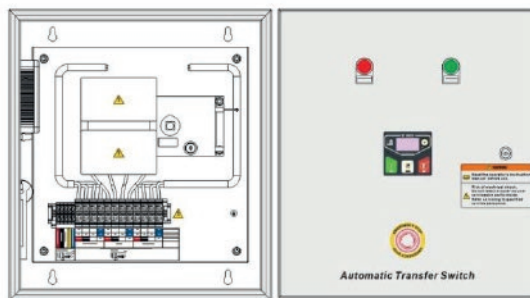



GP31200

GP73000

GP158100E

Motor:	3 hp	7 hp	16 hp
Tipo:	4 tiempos	4 tiempos	4 tiempos
Frecuencia:	60 hz	60 hz	60 hz
Salida prom:	1000 w	2800 w	7600 w
Salida máx.:	1200 w	3100 w	8100 w
Volts:	110 v	110/220 v (avr)	110/220 v (avr)
Fase:	Monofásico	Monofásico	Monofásico
Corriente alt.:	9 amps	23/12 amps	54/27 amps
Tanque comb.:	6.3 lts	15 lts	25 lts
Oper. cont.:	7 hrs	10 hrs	9 hrs
Encendido:	Manual	Manual	Manual y eléctrico
Batería:	--	--	Incluida
Peso:	29 kg	48 kg	89 kg



GP9500TB

GP15350

Generador eléctrico y soldador

GPIDRON950

Generador inverter para dron agrícola

Motor:	17 hp	16 hp	19 hp
Tipo:	4 tiempos	4 Tiempos	4 tiempos
Frecuencia:	60 hz	60 hz	60 hz
Salida prom:	9,500 w	7,800 w	9,000 w
Salida máx.:	10,000 w	8,300 w	9,500 w
Volts:	110 / 220 v	110 / 220 v (avr)	110 / 220 v
Fase:	Monofásico 110 v / Trifásico 220 v	Monofásico	Monofásico
Corriente alt.:	83 / 43 amps	50 / 190 amps	28 amp 110 v / 45 amp 220 v / 30
Tanque comb.:	26 lts	25 lts	36 Lts
Oper. cont.:	5 hrs	9 hrs	7 hrs
Encendido:	Manual y eléctrico	Manual y eléctrico	Manual y eléctrico
Batería:	Incluida	Incluida	Incluida
Peso:	95 kg	98 kg	80 kg
Ciclo trabajo:	--	60 %	--
Voltaje soldador:	--	27 V	--



NIVEL COMPETENCIA



PARAZZINI^{MX}

¡Nos adaptamos más a tus necesidades, con **PRE ORDER** tendrás la comodidad de solicitar productos exclusivos a precios unicos!

Portal Marvelsa Pre Order



Pregunta a tu vendedor por minimos de compra y tiempos de entrega en este tipo de productos.

	GP12000	GP20KWT Bicilindrico
Motor:	22 hp	36 hp
Tipo:	4 tiempos	4 tiempos
Frecuencia:	60 hz	60 hz
Salida prom:	11,000 w	18,000 w
Salida máx.:	12,000 w	20,000 w
Volts:	110 / 220 v	110 / 220 v
Fase:	Monofásico 110 v / Trifásico 220 v	Monofásico 110v / Trifásico 220v
Corriente alt.:	28 amp 110 v / 45 amp 220 v / 30	12V / 8.3A
Tanque comb.:	30 Lts	50 Lts
Oper. cont.:	10 hrs	9 hrs
Encendido:	Manual y eléctrico	Manual y eléctrico
Batería:	Incluida	Incluida
Peso:	150 kg	245 kg



	GPD9500T A diesel	GPD15000T A diesel
Motor:	732 cc	997 cc
Tipo:	Diesel	Diesel
Frecuencia:	60 hz	60 hz
Salida prom:	9.5 Kw	13.5 Kw
Salida máx.:	9.8 Kw	17 Kw
Volts:	Monofásico 110v / Trifásico 220v	Monofásico 110v / Trifásico 220v
Fase:	Monofasico / Trifasico	Monofasico / Trifasico
Corriente alt.:	36 A	36 A
Tanque comb.:	12.5 lts	30 lts
Oper. cont.:	6.5 hrs	8 hrs
Encendido:	Eléctrico	Eléctrico
Batería:	Incluida	Incluida
Peso:	148 kg	168 kg

CONSTRUCCION



	GPH1000W	GPH2500W	GPH3000W
Motor:	64 cc	6.5 hp	6.5 hp
Tipo:	2 tiempos	4 tiempos	4 tiempos
Frecuencia:	60 hz	60 hz	60 hz
Salida prom:	900 W	2.0 Kw	2.8 Kw
Salida máx.:	1000 W	2.5 Kw	3 Kw
Volts:	120 V	110 / 220 V	110 / 220 V
Fase:	Monofásico	Monofasico	Monofasico
Corriente alt.:	6 amps	20 amps	20 amps
Tanque comb.:	4.2 Lts	15 Lts	15 Lts
Oper. cont.:	6 hrs	15 hrs	15 hrs
Encendido:	Manual	Manual	Manual
Batería:	--	--	--
Peso:	19 kg	42 kg	45 kg



	GPH5500W	GPH8000W	GPH9000W
Motor:	15 hp	16 hp	18 hp
Tipo:	4 tiempos ohv	4 tiempos ohv	4 tiempos
Frecuencia:	60 hz	60 hz	60 hz
Salida prom:	5.0Kw	7.0 Kw	8.0 Kw
Salida máx.:	5.5Kw	8.0 Kw	9.0 Kw
Volts:	110/220V	110/220V	11/220V
Fase:	Monofasico	Monofasico	Monofasico
Corriente alt.:	45 amps	54 amps	61 amps
Tanque comb.:	25 Lts	25 Lts	25 Lts
Oper. cont.:	6 hrs	7 hrs	6 hrs
Encendido:	Manual y eléctrico	Manual y eléctrico	Eléctrico
Batería:	Incluida	Incluida	Incluida
Peso:	83 kg	89 kg	91 kg



	BAKARAC150
Voltaje:	127V
Frecuencia:	60Hz
Potencia nominal:	1.0KW
Máx. potencia:	1.1kW
Sistema de arranque:	Recoil
Corriente de soldadura:	150A
Tasa de duración de la carga:	60%
Diámetro del electrodo:	3/32 - 1/8
Tanque de combustible:	5L
Motor:	7 hp

	BAKARAC200
Voltaje:	127V
Frecuencia:	60Hz
Potencia nominal:	1.0KW
Máx. potencia:	1.1kW
Sistema de arranque:	Recoil
Corriente de soldadura:	75 - 200A
Tasa de duración de la carga:	40%
Diámetro del electrodo:	3/32 - 1/8 - 5/32
Tanque de combustible:	7L
Motor:	7 hp

NIVEL COMPETENCIA

NIVEL COMPETENCIA



	BAKARAC250
Voltaje:	220V
Frecuencia:	60Hz
Potencia nominal:	5.0kW
Máx. potencia:	5.5kW
Sistema de arranque:	Recoil
Corriente de soldadura:	20 - 210A
Tasa de duración de la carga:	60%
Diámetro del electrodo:	3/32 - 1/8 - 5/32
Tanque de combustible:	15L
Motor:	7 hp

	BAKARAC300
Voltaje:	220V
Frecuencia:	60Hz
Potencia nominal:	6.5kW
Máx. potencia:	7.0kW
Sistema de arranque:	Recoil
Corriente de soldadura:	20 - 250A
Tasa de duración de la carga:	60%
Diámetro del electrodo:	3/32 - 1/8 - 5/32
Tanque de combustible:	25L
Motor:	16 hp

NIVEL COMPETENCIA

NIVEL COMPETENCIA



Voltaje:
Frecuencia:
Potencia nominal:
Máx. potencia:
Sistema de arranque:
Corriente de soldadura:
Tasa de duración de la carga:
Diámetro del electrodo:
Tanque de combustible:
Motor:



	CENTELLA125	CENTELLA130	CENTELLA250	CENTELLA300
Tensión de alimentación:	127V , 60 Hz	127V/220V , 60 Hz	127V /220V, 60 Hz	127V/220V, 60 Hz
Corriente real (MMA):	100A - 127V	120A - 220V 100A - 127V	160A - 220V 130A - 127V	100A - 220V 100A - 127V
Corriente real (MIG):	/	/	/	120A - 220V 120A - 127V
Corriente real (LIFT TIG):	/	/	/	120A - 220V 120A - 127V
Eficiencia:	85%	85%	85%	IP21S
Protección:	IP21S	IP21S	IP21S	80%
Sistema enfriamiento:	Ventilador	Ventilador	Ventilador	Ventilador
Incluye:	Cable conexión tierra Cable porta electrodo Cepillo Caretta	Cable conexión tierra Cable porta electrodo Cepillo Caretta	Cable conexión tierra Cable porta electrodo Cepillo Caretta	Cable conexión tierra Cable porta electrodo Cepillo Caretta



ELECTRODOS		NIVEL COMPETENCIA
MODELO	DESCRIPCIÓN	
EP18613	Electrodos para soldadora 6013 1/8"	■ ■ ■ ■ ■
EP187018	Electrodos para soldadora 7018 1/8"	■ ■ ■ ■ ■
EP332613	Electrodos para soldadora 6013 3/32"	■ ■ ■ ■ ■
E3327018	Electrodos para soldadora 7018 3/32"	■ ■ ■ ■ ■



ESCUADRAS MAGNÉTICAS		NIVEL COMPETENCIA
MODELO	DESCRIPCIÓN	
EMP11	De 3" con capacidad de carga 11 kg	■ ■ ■ ■ ■
EMP22	De 4" con capacidad de carga 22 kg	■ ■ ■ ■ ■
EMP35	De 5" con capacidad de carga 35 kg	■ ■ ■ ■ ■



PINZAS PORTA ELECTRODOS		NIVEL COMPETENCIA
MODELO	DESCRIPCIÓN	
PPE150A	150A aleación de cobre	■ ■ ■ ■ ■
PPE300A	300A aleación de cobre	■ ■ ■ ■ ■
PP200A	200A aleación de cobre	■ ■ ■ ■ ■
PP300A	300A aleación de cobre	■ ■ ■ ■ ■



MICROALAMBRE		NIVEL COMPETENCIA
MODELO	DESCRIPCIÓN	
MCAP30	Calibre 0.030" (0.8 mm), 1 kg	■ ■ ■ ■ ■
MCAP35	Calibre 0.035" (0.9 mm), 1 kg	■ ■ ■ ■ ■

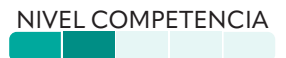

CONSTRUCCIÓN

Caretas de protección ultra visibilidad



Area visión (mm):
Protector UV/IR:
Regularización oscurecimiento:
Tiempo cambio:
Control sensibilidad:
Sensor ARC:

MOONPRO

100 X 60

DIN16

DIN5-9/9-13

1/30000S

Ajuste variable

4

Incluye: protector, cable tipo micro USB y 2 baterías LIR2032 de repuesto.

ROBOCOP

Area visión (mm):

99 X 33.5

Protector UV/IR:

DIN16

Regularización oscurecimiento:

DIN11

Tiempo cambio:

1/15000S

Control sensibilidad:

Ajuste automático

Sensor ARC:

2

Incluye: protector, correa ajustable



TOPGON



MONO

TOPGON | MONO

Area visión (mm):

93 X 43

Protector UV/IR:

DIN16

Regularización oscurecimiento:

DIN9-13

Tiempo cambio:

1/25000S

Control sensibilidad:

Ajuste variable

Sensor ARC:

2

Incluye: protector y batería CR2032 de repuesto.

ESCANEA
**CONOCE
 +INFO**
 CARETAS



PARAZZINI^{M.R.}



SEGURA



BUMBLEBI



TERMINEITOR

PRODUCTO
 NUEVO



ANTORCHA

PRODUCTO
 NUEVO

SEGURA | BUMBLEBI | TERMINEITOR | ANTORCHA

Area visión (mm):	90 X 35
Protector UV/IR:	DIN16
Regularización oscurecimiento:	DIN11
Tiempo cambio:	1/15000S
Control sensibilidad:	Ajuste automático
Sensor ARC:	2

Incluye: protector y batería CR2032 de repuesto.

CONSTRUCCIÓN

Bailarinas compactadoras

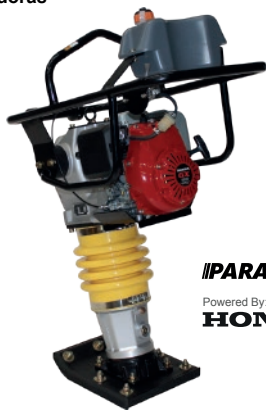

PARAZZINI
Powered By:
HONDA



PARAZZINI
Powered By:
HONDA



NIVEL COMPETENCIA



	PBH100	PBH160
Motor:	3 HP GX100 Honda	5.5 HP GX160 Honda
Diámetro:	33 x 29 cm	33 x 29 cm
Tipo :	4 tiempos ohc	4 tiempos ohc
Tanque:	2.8 lts	2.8 lts
Fuerza impacto:	13.7 kn	19 kn
Golpe de salto:	8.5 cm	8.5 cm
Impacto:	640 - 680 golpes por min	640 - 680 golpes por min
Peso:	75 kg	75 kg
Carburador:	Tipo flotador	Tipo flotador
Filtro de aire:	Elemento dual	Elemento dual
Fuelle	Alemán	Alemán
Balero:	NGK	NGK
Agarraderas:	Laterales	Laterales

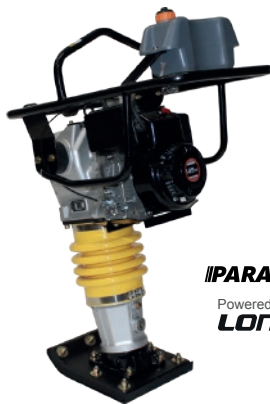

PARAZZINI
Powered By:
Loncin



PARAZZINI
Powered By:
SUBARU



TAKASHI
Powered By:
Loncin

	PBL	PBR	TBL6.5
Motor:	4 HP Loncin	4 HP EH-12 Robin	6.5 HP Loncin
Diámetro:	33 x 29 cm	33 x 29 cm	33 x 29 cm
Tipo :	4 tiempos ohc	4 tiempos ohc	4 tiempos ohc
Tanque:	2.8 lts	2.8 lts	2.8 lts
Fuerza impacto:	13.7 kn	13.7 kn	19 kn
Golpe de salto:	8.5 cm	8.5 cm	8.5 cm
Impacto:	640 - 680 golpes por min	640 - 680 golpes por min	640 - 680 golpes por min
Peso:	75 kg	75 kg	75 kg
Fuelle:	Alemán	Alemán	--
Balero:	NGK	NGK	NGK
Agarraderas:	Laterales	Laterales	Laterales

Los datos técnicos e imágenes que se proporcionan en este catálogo son ilustrativos e informativos. Comercializadora Marvel S.A. de C.V. se reserva el derecho de realizar cambios en cualquier momento sin previo aviso y sin incurrir en ninguna obligación.

Revolvedoras para concreto



Ejemplo motor RP13FF

NIVEL COMPETENCIA



	RP9HP	RT13HP	RP13HP	RP13FF <small>PRODUCTO NUEVO</small>
Motor:	Parazzini 9 hp	Takashi 13 hp	Parazzini 13 hp	Parazzini 13 hp doble filtro aire
Capacidad:	1 saco	1 saco	1 saco	1 saco
Dimensiones :	alt: 57, anch: 40, larg: 69"	alt: 57, anch: 40, larg: 69"	alt: 57, anch: 40, larg: 69"	alt: 57, anch: 40, larg: 69"
Capacidad Máx:	360 lts	360 lts	360 lts	360 lts
Peso:	231 kg	231 kg	231 kg	231 kg
Chasis:	Reforzado	Reforzado	Reforzado	Reforzado
Gabinete:	Estándar	Estándar	Estándar	Estándar
Llanta:	13 embaleradas	13 embaleradas	13 embaleradas	13 embaleradas
Yugo:	ptr de 3 x 3", una sola pieza	ptr de 3 x 3" una sola pieza	ptr de 3 x 3", una sola pieza	ptr de 3 x 3" una sola pieza
Cremallera:	Reforzada de una sola pieza	Reforzada de una sola pieza	Reforzada de una sola pieza	Reforzada de una sola pieza
Producción:	5.0 m3 de concreto por hora	5.0 m3 de concreto por hora	5.0 m3 de concreto por hora	5.0 m3 de concreto por hora
Ciclo de prod.:	3 min	3 min	3 min	3 min
Velocidad olla:	27 a 31 rpm	27 a 31 rpm	27 a 31 rpm	27 a 31 rpm
Características:	Multi posición para descarga	Multi posición para descarga	Multi posición para descarga	Multi posición para descarga
Incluye:	Laza para traslados	Laza para traslados	Laza para traslados	Laza para traslados

PARAZZINI_{M.R.}

REVOLVER1E

Revolvedora eléctrica

Motor:	Parazzini 650 w
Capacidad:	1/2 saco
Capacidad Máx:	180 lts
Peso:	55 kg
Chasis:	Reforzado
Llanta:	8"
Cremallera:	Reforzada de una sola pieza
Producción:	2.5 m3 de concreto por hora
Ciclo de prod.:	3 min
Velocidad olla:	27 a 31 rpm
Características:	Multi posición para descarga

NIVEL COMPETENCIA



CONSTRUCCIÓN

RENOVADO



VCP5.5HP
Vibrador de concreto

Motor:	7 hp ohv
Tipo:	4 tiempos
Peso:	24 kg



Muela conectora de alta resistencia gracias a su superficie de amplio contacto, y durabilidad dándole mayor soporte al chicote.



CNQ16A
Disco para concreto
L/L: 16" para cortadora CC13HP

CNQ16D
Disco corte diamante para concreto
L/L: 16" para cortadora CC13HP



CN-38
Chicote y cabezal para vibrador L/L: 6 mts,
Cabezal: 38 mm

CN-45
Chicote y cabezal para vibrador L/L: 6 mts,
Cabezal: 45 mm



AC-425K
Aceite Kawashima 2 tiempos 95 ml
Cont: 24 piezas

SM4012EU
Aceite Kawashima 2 tiempos
1 Lt. Cont: 12 piezas

SM50012EU
Aceite Kawashima 2 tiempos
500 ml Cont: 12 piezas

LM3012EU
Aceite Kawashima 4 tiempos SAE 30
1 Lt. Cont: 12 piezas

PARAZZINI M.R.

CONSTRUCCION

TRENCH15
Zanjadora con motor 15 hp doble filtro

Motor:	15 hp
Rev. por min:	3,600 rpm
Encendido:	Manual
Tipo:	4 tiempos
Ancho de zanja:	10 cm
Prof. de zanja:	20 cm, 45 cm, 60 cm
Longitud Cadena:	2.06 mts



Motor con
doble filtro
de aire

PRODUCTO
NUEVO



	COMPHKIT25L	COMPHKIT50L	COMPHKIT80L
--	-------------	-------------	-------------

Motor:	2.5 hp	2.5 hp	3 hp
Capacidad:	25 lts	50 lts	80 lts vertical
Volts:	127 v	127 v	127 v
Velocidad:	2,800 rpm	2,800 rpm	2,800 rpm
Presión:	8 bar - 115 psi	8 bar - 115 psi	8 bar - 115 psi
Flujo:	196 lpm	195 lpm	210 lpm
Peso:	26 kg	35 kg	65 kg
Tipo salida:	Doble con conexión rápida	Doble con conexión rápida	Doble con conexión rápida

Incluye: manguera de 3 metros y pistola de gravedad

Incluye: manguera de 3 metros y pistola de gravedad

Incluye: manguera de 3 metros y pistola de gravedad



COMPH100L

Motor:	3 hp
Capacidad:	100 lts
Volts:	127 v
Velocidad:	1,050 rpm
Presión:	8 bar - 115 psi
Flujo:	200 lpm
Peso:	80 kg
Tipo salida:	Doble con conexión rápida



INFLADOR300

Inflador de neumáticos portátil

Presión:	300 psi
Volts:	12 v 8 a
Cable corriente:	3 mts
Conexión corriente:	Conector para encendedor
Longitud manguera:	40 cm



PALCOMPRESOR

Kit de boquillas manguera y conectores para compresor

NIVEL COMPETENCIA

CONSTRUCCIÓN



	CPH2551	CPH2065H	CPH2065FH
Fuerza:	2 hp	3 hp	3 hp
Capacidad:	170 lts	300 lts	330 lts
Cilindro:	2 cilindros / 51 mm	2 cilindros / 65 mm	2 cilindros / 65 mm
Rev. por minuto:	1,080 rpm	1,080 rpm	1,080 rpm
Pres. Máxima:	8 bar	8 bar	8 bar
Peso:	12.5 kg	11 kg	13.6 kg
Cuerpo:	Hierro fundido	Aluminio	Hierro fundido



	CPH10105	CPH20105
Fuerza:	5.5 hp	10 hp
Capacidad:	800 lts	1,050 lts
Cilindro:	1 cilindro - 105 mm / 1 cilindro - 55 mm	1 cilindro - 105 mm / 1 cilindro - 55 mm
Rev. por minuto:	800 rpm	800 rpm
Pres. Máxima:	8 bar	8 bar
Peso:	65 kg	103 kg
Cuerpo:	Hierro fundido	Hierro fundido



¡CONOCE **PRE-VENTA!**

Con pre-venta **MARVELSA** podrás adquirir productos sin existencias a un precio inigualable.

- Asegura productos antes de su arribo a Marvel
- Adquiere tus productos con precios irrepetibles

www.marvelsa.com



MARVELSA^{M.R.}

HIDROLAVADORAS



marvelsa.com
Hidrolavadoras



ESCANEA

V13

Hidrolavadoras a gasolina



	HP5.5N	HP7N	HP13N
Motor:	5.5 hp ohv	7 hp ohv	13 hp ohv
Tipo:	4 tiempos	4 tiempos	4 tiempos
Rev.:	3,400 rpm	3,400 rpm	3,400 rpm
Presión:	156 bar - 2,200 psi	186 bar - 2,700 psi	248 bar - 3,600 psi
Flujo:	7.5 lpm	14.4 lpm	18 lpm
Llantas:	8"	8"	8"
Peso:	31 kg	42 kg	60 kg
Pistones:	Acero	Cerámicos	Cerámicos

NIVEL COMPETENCIA



Hidrolavadoras eléctricas



	HPULTRA1200	HPULTRA1600	HPULTRA1800	HPULTRA2100PRO
Voltaje:	AC120-127V	AC120-127V	AC120-127V	AC120-127V
Frecuencia:	60 hz	60 v	60 v	60 v
Watts:	1,201 W	1,600 w	1,800 rpm	2,100W
Pres. Promedio:	70 bar / 1,015 psi	90 bar / 1,305 psi	138 bar / 2,000 psi	158 bar / 2,290
Pres. Máx.:	100 bar / 1,450 psi	120 bar / 1,880 psi	140 bar / 2,030 psi	160 bar / 2,320
Flujo Promedio:	5.5 lpm	6.0 lpm	6.0 lpm	6.8 lpm
Flujo Máx.:	6.5 lpm	7.0 lpm	7.0 lpm	7.8 lpm
Peso:	5.1 kg	7.6 kg	7.6 kg	22 kg

NIVEL COMPETENCIA



PARAZZINI M.R.



NIVEL COMPETENCIA



	HPPE4M	HPP110V
--	--------	---------

Motor:	2.2 kw monofásico	2.2 kw monofásico
Voltaje:	110 v	110 v
Revoluciones:	1,750 rpm	2,900 rpm
Presión:	125 bar - 1,800 psi	156 bar - 2,200 psi
Flujo:	9.1 lpm - 2.5 gpm	7.3 lpm - 2 gpm
Peso:	55 kg	54 kg
Caja control:	N/A	N/A



	HPPE4	HPPE7.5	HPPE10
--	-------	---------	--------

Motor:	3 kw trifásico	5.5 kw trifásico	7.5 kw trifásico
Voltaje:	220 v	220 v	220 v
Revoluciones:	1,800 rpm	3,400 rpm	1,800 rpm
Presión:	173 bar - 2,500 psi	221 bar - 3,200 psi	242 bar - 3,500 psi
Flujo:	9.31 lpm - 2.5 gpm	12.6 lpm - 3.3 gpm	16 lpm - 4.3 gpm
Peso:	60 kg	84 kg	84 kg
Caja control:	Incluida	Incluida	Incluida

PARAZZINI
PRO^{MR.}



PRODUCTO NUEVO



PRODUCTO NUEVO



NIVEL COMPETENCIA

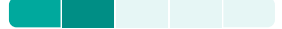

Hidrolavadoras eléctricas

HEPH1200

HEUF1200

Voltaje:	AC120-127V	AC120-127V
Frecuencia:	60 hz	60 hz
Watts:	1,200 W	1,200 W
Pres. Pro.:	70 bar / 1,015 psi	70 bar / 1,015 psi
Pres. Máx.:	100 bar / 1,450 psi	100 bar / 1,450 psi
Flujo Prom.:	5.5 lpm	5.5 lpm
Flujo Máx.:	6.5 lpm	6.5 lpm
Peso:	3 kg	3 kg



Bombas para hidrolavadora	MODELO	CALIBRE	CARRERA	PRESIÓN MÁX.	VELOCIDAD	POTENCIA	FLUJO MÁX.	COMPATIBLE	
	BPPE4	15 mm	10 mm	248 bar 3,600 psi	3,400 rpm	7.5 kw	15.37 lpm	HPPE4	
	BPP13					7 hp	18 lpm	HPP13	
	BH1510A	18 mm	8 mm			13 hp	18 lpm	HP13	
	BH1808A					20.7 lpm			
	BPP7	15 mm	7 mm	207 bar 3,000 psi	1,750 rpm	7 hp	12.6 lpm	HPP7	
	HPPE10	18 mm	12 mm			5.5 kw	13.28 lpm	HPPE10	
	BPPE7.5	15 mm	7 mm	186 bar 2,700 psi	3,400 rpm	4 kw	10.76 lpm	HPPE7.5	
	BH1508A		8 mm			7 hp	14.4 lpm	HP7	
	BH1507C		7 mm	180 bar 2,600 psi		2,900 rpm	3.7 hp	10.7 lpm	HE3.7KW
	BH590		5.4 mm	110 bar 2,000 psi		3,400 rpm	2.2 hp	9.3 lpm	HE2.2KW
	BH18110B	18 mm	11 mm	100 bar 1,450 psi	1,450 rpm	2.2 hp	12.2 lpm	HE220V	

Bombas para hidrolavadora	MODELO	CALIBRE	CARRERA	PRESIÓN MÁX.	VELOCIDAD	POTENCIA	FLUJO MÁX.	TIPO
	BPPH	15 mm	6.3 mm	193 bar 2,800 psi	3,400 rpm	6.5 kw	11.3 lpm	Axial 4 tornillos
	BPPV	13 mm	6.3 mm	169 bar 2,450 psi		5.5 kw	8.5 lpm	Axial 3 tornillos
	BH1200A	12 mm	7.5 mm	154 bar 2,200 psi		5.5 hp	7.5 lpm	Axial 4 tornillos

NIVEL COMPETENCIA



A1
Regulador de presión PRO para bomba HE5.5KW

A2
Regulador de presión para bomba HE3.7KW, HP7, HP13

AHPP12
Regulador de presión PRO para HPPE4, HPP13, HPP7, HPPE10, HPPE7.5



NIVEL COMPETENCIA



AHPP02

Lanza de extensión con juego de conexión rápida 76.2 cm para hidrolavadoras PRO

NIVEL COMPETENCIA

AHPP03

Lanza para equipo de alta presión 60.96 cm para hidrolavadoras pro HPPE4, HPP13, HPP7, HPPE10, HPPE7.5

NIVEL COMPETENCIA

LANZATURBO

Lanza trubo generica para hidrolavadora casera HPULTRA1200, HPULTRA1600, HPULTRA1800

NIVEL COMPETENCIA

**AHPP10**

Conector rapido 1/4" rosca macho puntas de rociado alta presión

NIVEL COMPETENCIA

**AHPP11**

Conector rapido 1/4" rosca hembra puntas de rociado alta presión

NIVEL COMPETENCIA

**C11(1/8)**

Conector macho 1/8

C11(3/8)

Conector macho 3/8

NIVEL COMPETENCIA

**C12(1/4)**

Conector hembra 1/4

C12(3/8)

Conector hembra 3/8

C12(1/2)

Conector hembra 1/2

NIVEL COMPETENCIA

**C05**

Conector lanza pistola 1/4 macho M22 Parazzini

NIVEL COMPETENCIA

**CONECTLLAVE**

Conector a la llave de agua HPULTRA1200, HPULTRA1600, HPULTRA1800

NIVEL COMPETENCIA

**FILTROHIDRO**

Filtro de Agua Generico Hidrolavadora Casera HPULTRA1200, HPULTRA1600, HPULTRA1800

NIVEL COMPETENCIA

**CONECTHIDRO**

Conector rapido 1200 a 1800 PSI HPULTRA1200, HPULTRA1600, HPULTRA1800

NIVEL COMPETENCIA

**CEPILLO1HIDRO**

Cepillo generico hidrolavadora casera HPULTRA1200, HPULTRA1600, HPULTRA1800

NIVEL COMPETENCIA

**CEPILLO2HIDRO**

Cepillo generico hidrolavadora casera HPULTRA1200, HPULTRA1600, HPULTRA1800

NIVEL COMPETENCIA

**PATIOCLEAN**

Accesorio para limpiar piso HPULTRA1200, HPULTRA1600, HPULTRA1800

NIVEL COMPETENCIA

**AHPP06**

Pibote dirigible para hidrolavadoras pro HPPE4, HPP13, HPP7, HPPE10, HPPE7.5

NIVEL COMPETENCIA

**AHPP07**

Filtro agua manguera para hidrolavadoras pro HPPE4, HPP13, HPP7, HPPE10, HPPE7.5

NIVEL COMPETENCIA

**AHPP08**

Kit de filtro y junta tórica para hidrolavadoras pro

NIVEL COMPETENCIA

**AHPP05**

Generador de espuma para hidrolavadoras pro HPPE4, HPP13, HPP7, HPPE10, HPPE7.5

NIVEL COMPETENCIA

**HIDROSOAP**

Botella de jabón HPULTRA1200, HPULTRA1600, HPULTRA1800

NIVEL COMPETENCIA

**HIDROSOAP2**

Botella de jabón HPULTRA1200, HPULTRA1600, HPULTRA1800

NIVEL COMPETENCIA

**HIDROSOAP3**

Botella de jabón generica HPULTRA1200, HPULTRA1600, HPULTRA1800

NIVEL COMPETENCIA

Pistolas para hidrolavadora	MODELO	FLUJO MÁX.	TEMPERATURA M.	PRESIÓN	TIPO DE USO
	G-01	30 lpm. - 7.9 gpm	60°C - 140°F	224 bar 3,200 psi	Comercial
	G-02	25 lpm. - 6.6 gpm	60°C - 140°F	252 bar 3,600 psi	
	G-04	30 lpm. - 7.9 gpm	60°C - 140°F	210 bar 3,000 psi	
	G-06		60°C - 140°F	350 bar 5,000 psi	
	G-07		60°C - 140°F	252 bar 3,600 psi	
	AHPP14	/	/	276 bar 4,000 psi	Casero
	G30	6.5 lpm.- 1.7 gpm	60° C - 140° F	110 bar 1,595 psi	
G50	6.0 lpm. - 1.5 gpm	60° C - 140° F	120 bar 1,740 psi		
GUN1200-1400	/	/	97 bar 1,400 psi		
GUN1600-1800	/	/	125 bar 1,800 psi		

Mangueras para hidrolavadora	MODELO	LONGITUD	DIAMETRO	PRESIÓN	COMPATIBLES
	C015M	3 mts	1.5 mm	/	HP1200 Y HP1400
	C025M	3 mts	2.5 mm	/	HP1600
	AHPP09	/	/	/	HPPE4, HPP13, HPP7, HPPE10, HPPE7.5 (SANDBLAST)
	AHPP13	10 mts	/	300 bar 4,350 psi	HPPE4, HPP13, HPP7, HPPE10, HPPE7.5
	C07	10 mts	3/8	175 bar 2,500 psi	Hidrolavadoras 5.5 hp
	C09	10 mts	3/8	480 bar 6,900 psi	Hidrolavadoras 13 hp y 15 hp
	C10	10 mts	3/8	252 bar 3,600 psi	Hidrolavadoras eléctricas
	MANG1200-1600	/	/	124 bar 1800 psi	HPULTRA1200, HPULTRA1600, HPULTRA1800

Boquillas para hidrolavadora	MODELO	ABERTURA	COMPATIBLES
	B0	0° Roja	HP5.5, HP7, HP13
	B15	15° Amarilla	
	B25	25° Verde	
	B40	40° Blanca	
	BS	Quimicos Negra	
	AHPP01	Turbo 4,000 PSI	HIDROLAVADORAS PRO
	TNB	Turbo	
	TNB-30	30° Turbo	
	TNA	Turbo Profesional	
	TNA-45	45° Turbo	
AHPP04	Intercambiable		

¡Nos adaptamos más a tus necesidades, con **PRE ORDER** tendrás la comodidad de solicitar productos exclusivos a precios únicos!

Portal Marvelsa Pre Order



MARVELSA^{M.R.}

Pregunta a tu vendedor por mínimos de compra y tiempos de entrega en este tipo de productos.

MARVELSA^{M.R.}

MOTORES Y CONSUMIBLES

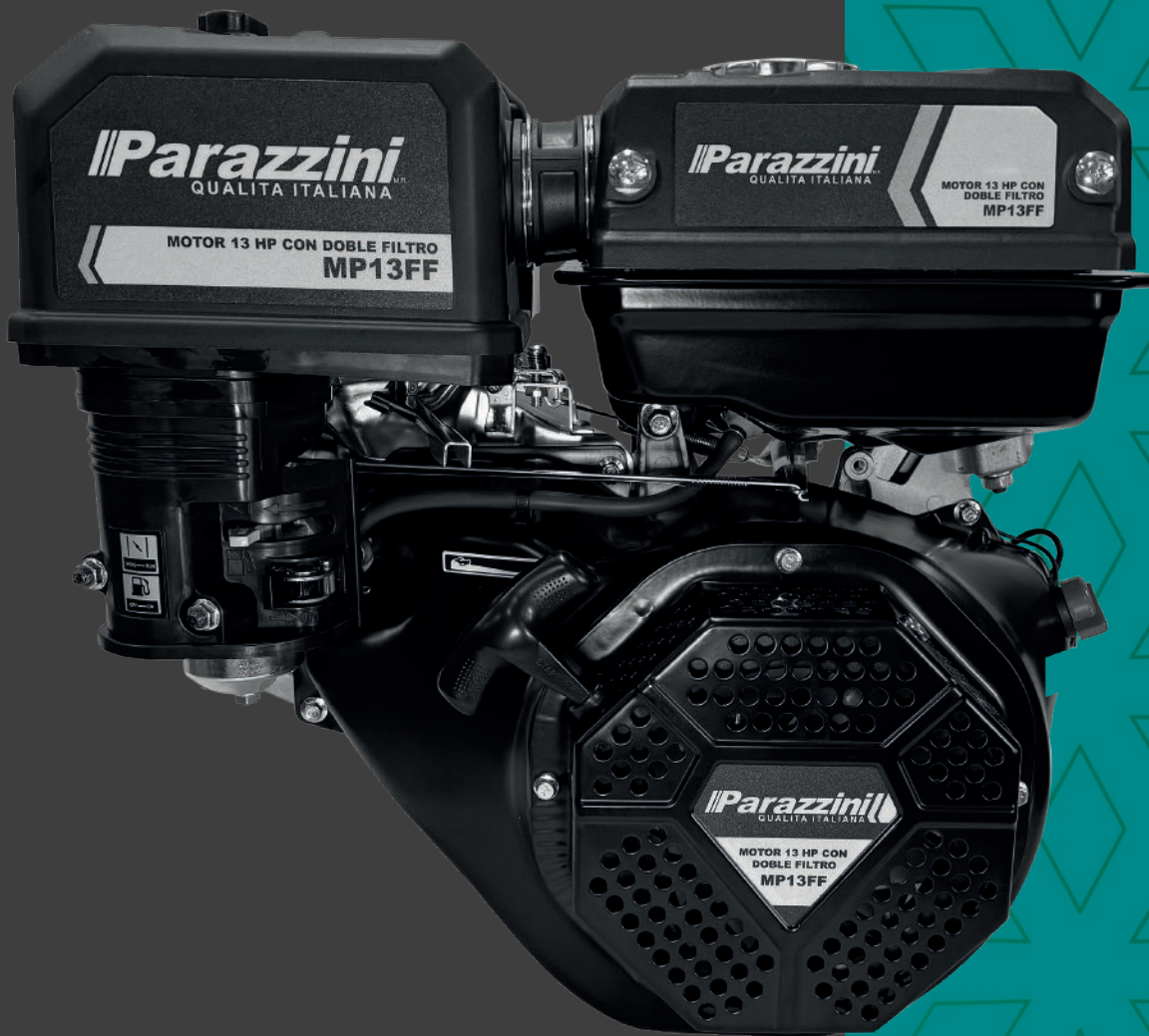

marvelsa.com
Motores



ESCANEA

V13

Motores 2 y 4 tiempos a gasolina

NIVEL COMPETENCIA



	MK26	MK33	MK43	MK52
Motor:	26 cc	33 cc	43 cc	52 cc
Tipo:	2 tiempos	2 tiempos	2 tiempos	2 tiempos
Máx. potencia:	7,500 rpm	7,000 rpm	6,700 rpm	6,500 rpm
Tanque:	550 ml	800 ml	1.1 lts	1.1lts
Mezcla:	50:1 Aceite 2T sint. Kawashima	50:1 Aceite 2T sint. Kawashima	50:1 Aceite 2T sint. Kawashima	50:1 Aceite 2T sint. Kawashima
Peso:	3 kg	3.8 kg	3.8 kg	4.2 kg



	MK354T	MK504T
Motor:	1.3 hp 4 tiempos	1.5 hp 4 tiempos
Tipo:	4 tiempos	4 tiempos
Máx. potencia:	3,600 rpm	3,600 rpm
Sistema:	ohv, válvulas a la cabeza	ohv, válvulas a la cabeza
Encendido:	Manual	Manual
Tanque:	800 ml	1.1 lts
Peso:	3.8 kg	4.4 kg



KAWASHIMA^{M.R.}



Motor:
Tipo:
Máx. potencia:
Diám. carrera:
Sistema:
Cigüeñal:
Encendido:
Tanque:
Peso:

	MPB Para bailarina	MP5.5
Motor:	5.5 hp	5.5 hp
Tipo:	4 tiempos	4 tiempos
Máx. potencia:	3,600 rpm	3,600 rpm
Diám. carrera:	68 x 45 mm	68 x 45 mm
Sistema:	ohv, válvulas a la cabeza	ohv, válvulas a la cabeza
Cigüeñal:	Cuñero 3/4"	Cuñero 3/4"
Encendido:	Manual	Manual
Tanque:	3.6 lts	3.6 lts
Peso:	11.5 kg	15 kg

PARAZZINI

PARAZZINI



Motor:
Tipo:
Máx. potencia:
Diám. carrera:
Sistema:
Cigüeñal:
Encendido:
Tanque:
Peso:

	MT6.5	MP7
Motor:	6.5 hp	7 hp
Tipo:	4 tiempos	4 tiempos
Máx. potencia:	3,600 rpm	3,600 rpm
Diám. carrera:	65 x 54 mm	65 x 54 mm
Sistema:	ohv, válvulas a la cabeza	ohv, válvulas a la cabeza
Cigüeñal:	Cuñero 3/4"	Cuñero 3/4"
Encendido:	Manual	Manual
Tanque:	3.6 lts	3.6 lts
Peso:	19 kg	19 kg

TAKASHII

PARAZZINI

NIVEL COMPETENCIA



Motores 4 tiempos a gasolina



Motor:

Tipo:

Máx. potencia:

Diám. carrera:

Sistema:

Cigüeñal:

Encendido:

Tanque:

Peso:

MP7C

Con reductor

7 hp

4 tiempos

1,800 rpm

70 x 55 mm

ohv, válvulas a la cabeza

Cuñero 3/4"

Manual

3.6 lts

18 kg

IPARAZZINI

MP9

9 hp

4 tiempos

3,600 rpm

77 x 58 mm

ohv, válvulas a la cabeza

Cuñero 1plg

Manual

6.5 lts

26 kg

IPARAZZINI



MT13

Motor 13 hp 4 tiempos

13 hp

4 tiempos

3,600 rpm

88 x 64 mm

ohv, válvulas a la cabeza

Cuñero 1"

Manual

6.5 lts

31 kg

TAKASHI

MP13

Motor 13 hp 4 tiempos

13 hp

4 tiempos

3,600 rpm

88 x 64 mm

ohv, válvulas a la cabeza

Cuñero 1"

Manual

6.5 lts

31 kg

IPARAZZINI



PRODUCTO NUEVO



Doble filtro

Motor:
Tipo:
Máx. potencia:
Diám. carrera:
Sistema:
Cigüeñal:
Encendido:
Tanque:
Peso:

	MP13C Con reductor	MP13FF
Motor:	13 hp	13 hp
Tipo:	4 tiempos	4 tiempos
Máx. potencia:	1,800 rpm	3,600 rpm
Diám. carrera:	88 x 64 mm	88 x 64 mm
Sistema:	ohv, válvulas a la cabeza	ohv, válvulas a la cabeza
Cigüeñal:	Cuñero 1"	Cuñero 1"
Encendido:	Manual	Manual
Tanque:	6.5 lts	5.5 lts
Peso:	35 kg	31 kg

ESCANEA
+
CONOCE
INFO
MOTORES



No incluye batería



Motor:
Tipo:
Máx. potencia:
Diám. carrera:
Sistema:
Cigüeñal:
Encendido:
Tanque:
Peso:

	MP16	MP16E	MP22
Motor:	16 hp	16 hp	22 hp
Tipo:	4 tiempos	4 tiempos	4 tiempos
Máx. potencia:	3,600 rpm	3,600 rpm	3,600 rpm
Diám. carrera:	90 x 66 mm	90 x 66 mm	78 x 70 mm
Sistema:	ohv, válvulas a la cabeza	ohv, válvulas a la cabeza	ohv, válvulas a la cabeza
Cigüeñal:	Cuñero 1"	Cuñero 1"	Cuñero 1"
Encendido:	Manual	Manual y eléctrico	Eléctrico
Tanque:	6.5 lts	6.5 lts	1.5 lts
Peso:	33 kg	33 kg	45 kg

PARAZZINI_{M.R.}

Motores 4 tiempos a diesel



	MP10D	MP13D	MP15D
Motor:	10 hp	13 hp	15 hp
Tipo:	4 tiempos	4 tiempos	4 tiempos
Máx. potencia:	3,600 rpm	3,600 rpm	3,600 rpm
Diám. carrera:	86 x 72 mm	-	92 x 75 mm
Sistema:	--	-	-
Cigüeñal:	Cuñero 1"	Cuñero 1"	Cuñero 1"
Encendido:	Manual y eléctrico	Manual y eléctrico	Manual y eléctrico
Tanque:	5.5 lts	5.5 lts	5.5 lts
Peso:	55 kg	71 kg	56 kg

PARAZZINI^{M.R.}

ESCANEA LOS CÓDIGOS PARA MANDAR MENSAJE DIRECTO VÍA WHATSAPP, NUESTRAS LÍNEAS DE ATENCIÓN DIRECTA, ESTÁN ACTIVAS.



MENSAJE A **SERVICIO Y GARANTÍAS ZONA 1**
33-1396-8467



MENSAJE A **ENVÍOS Y RASTREOS**
33-1865-7509



MENSAJE A **SUPERVISOR**
33-1865-7715



MENSAJE A **SERVICIO Y GARANTÍAS ZONA 2**
33-1426-6246



MENSAJE A **APLICACIÓN DE PAGOS**
33-3459-6647



EAK



Exhibidor de aceites
3 entrepaños para aceite de 95 ml
3 entrepaños para aceite de 1 lts
cabén 108 pzs de 95 ml y 45 pzs de 1lts

NIVEL COMPETENCIA

ETBK



Exhibidor de tijeras y blister Kawashima

NIVEL COMPETENCIA

SBTM

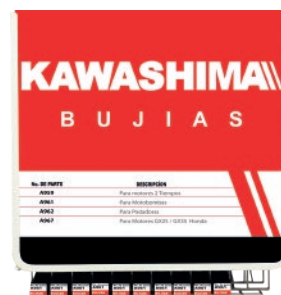

Stand para bujías Kawashima

NIVEL COMPETENCIA

Aceite para motor

AC-425K
Aceite Kawashima 2 tiempos 95 ml
Cont: 24 piezas

SM50012EU
Aceite Kawashima 2 tiempos
500 ml Cont: 12 piezas

PRODUCTO NUEVO

SM4012EU
Aceite Kawashima 2 tiempos
1 lt. Cont: 12 piezas

LM3012EU
Aceite Kawashima 4 tiempos SAE 30
1 lt. Cont: 12 piezas



NIVEL COMPETENCIA

Bujias

A959 Cont: 10 pza
Motores 2 tiempos | NGK: BPMR4A,
CHAMPION: RCJ8Y, OREGON: 77-319-1

A961 Cont: 10 pza
Motobombas NGK: BPR6E5, CHAMPION:
RN9YC, OREGON: 77-312-1

A962 Cont: 10 pza
Podadoras | NGK: B65 | CHAMPION: J8C,
OREGON: 77-317-1

A967 Cont: 10 pza
Motores de asp. Honda | NGK: CMR5H
CHAMPION: R27C, OREGON: 77-256



NIVEL COMPETENCIA

A1501



Extractor de aceite

NIVEL COMPETENCIA

A956



Bote profesional mezclador de gasolina

NIVEL COMPETENCIA

RY250



Grasa multiusos

NIVEL COMPETENCIA

Datos Bancarios Comercializadora Marvel



BBVA BANCOMER
CONVENIO CIE: 001583166 / REFERENCIA: PERSONALIZADA
CONCEPTO: NO. DE FACTURA A PAGAR
PAGOS DESDE OTRO BANCO (SPEI);
CLABE: 012914002015831663 / REFERENCIA: 0000001
CONCEPTO: REFERENCIA PERSONALIZADA

CITIBANAMEX
SUCURSAL: 7013 / CUENTA: 7013113239
REFERENCIA: PERSONALIZADA
APLICA PARA CUALQUIER MÉTODO DE PAGO (SPEI,
CHEQUE, EFECTIVO)

Le recordamos que nunca deberá entregar efectivo a nuestros vendedores, a menos que usted esté recibiendo físicamente la mercancía. Si usted hace un pedido para recibir la mercancía posteriormente, el medio de pago será exclusivamente con cheque nominativo a nombre de COMERCIALIZADORA MARVEL S.A. DE C.V., Transferencia o depósito a las cuentas referenciadas a nombre de COMERCIALIZADORA MARVEL S.A. DE C.V.

Consumibles

Manguera para gasolina
15 mts



A431380
3.5 mm 1/8" ID, 1/4" OD

A431382
6.5 mm 1/4" ID, 3/8" OD

A431386
3.5 mm 1/8" ID, 3/16" OD

NIVEL COMPETENCIA



Rollos de piola



A6000
2.8 mm x 100 mts

A6001
3.0 mm x 100 mts

A6002
3.5 mm x 100 mts

A6003
4.0 mm x 100 mts

A6005
R5.0 mm x 100 mts

A6007
6.0 mm x 100 mts

NIVEL COMPETENCIA



A431900



Cortador de manguera

NIVEL COMPETENCIA



A431898



Kit desarmadores
Cont: 4 piezas

NIVEL COMPETENCIA



Baterías



6-FM-20
Batería Universal 18Ah
L. 17.2 x An. 8.5 x Al. 12.8 cm

225-22073
Universal para generador
L. 15.1 x An. 6.5 x Al. 9.4 cm

MGS1222L
Batería para tractor
L. 17.2 x An. 8.5 x Al. 12.8 cm

NIVEL COMPETENCIA



A942



12 v batería solar

NIVEL COMPETENCIA



07-040



Colocador de anillo pistón

NIVEL COMPETENCIA



A523012



Tacómetro contador de horas

NIVEL COMPETENCIA



ESTOS SON LOS BENEFICIOS DE SER DISTRIBUIDOR MARVELSA

ESTADÍSTICAS NUEVO

¡OBTÉN ESTADÍSTICAS QUE TE SERÁN DE SUMA ÚTILIDAD EN TOMAS DE DECISIONES Y LLEVAR UN MEJOR CONTROL DE TUS PAGOS Y TU HISTORIAL DE COMPRAS!



MEJORES PRECIOS
TENEMOS LOS MEJORES PRECIOS EN TODO
EL MERCADO



REFACCIONES
PARA LAS MEJORES MARCAS DEL MERCADO



¡LLEGAMOS A TI!
TENEMOS ENVÍOS A TODA LA REPÚBLICA



DESCUENTOS
LOS PRECIOS PUBLICADOS SON PRECIO DE
LISTA, SOLICITA TU EXCLUSIVO DESCUENTO
PARA DISTRIBUIDORES



TECNOLOGÍA
¡AHORRA TIEMPO! PODRÁS HACER TUS
PEDIDOS POR NUESTRO EXCLUSIVO PORTAL
PARA DISTRIBUIDORES, SOLICITA AHORA TU
CONTRASEÑA



RED DE TALLERES
SÉ PARTE DE NUESTRA EXITOSA RED DE
TALLERES DE SERVICIO Y AUMENTA AÚN MÁS
TUS INGRESOS



PROMOCIONES
OBTÉN PROMOCIONES ESPECIALES,
BOLETINES DE OFERTAS Y GRANDES
DESCUENTOS DE TEMPORADA EXCLUSIVOS
PARA TI



ROTULACIÓN
¿QUÉ TAL TE VENDRÍA LA RENOVACIÓN DE
IMAGEN EN TU NEGOCIO? SOLICITA LA
ROTULACIÓN DE TU TIENDA Y DESTACA DE
ENTRE TODOS LOS DEMÁS

Aviso legal

Comercializadora Marvel S.A. de C.V. con domicilio en Av. Privada de la Cruz No. 13 Santa Cruz de las flores, Tlajomulco de Zúñiga, Jalisco, México C.P. 45640, es responsable del uso y protección de sus datos personales.

Finalidades para el trato de sus datos personales.

MARVELSA, al solicitarle datos personales por proveerle nuestros servicios, establecer alguna relación jurídica o contractual, utilizará sus datos personales para las siguientes finalidades:

1. Para los procesos de recursos humanos, incluyendo reclutamiento, evaluación, entrevista, análisis, contratación de candidatos, expediente laboral y control de asistencia.
2. Para los procesos comerciales, administrativos, legales y de seguridad.

- a. Presentación de los servicios, creaciones y confirmaciones de citas.
- b. Alta de clientes
- c. Alta de proveedores
- d. Atención al cliente
- e. Servicios posventa
- f. Elaborar documentos relacionados con la relación comercial, tales como contratos, convenios, recibos, etc.
- g. Facturación
- h. Cobranza
- i. Historial crediticio
- j. Responder a sus requerimientos de información atención, servicio y dar atención a las solicitudes de derechos ARCO
- k. Consultarle sobre las personas que lo señalaron como referencia
- l. Por seguridad, para vigilar las actividades dentro de nuestras instalaciones

- Finalidades secundarias:

- a. Publicidad

En cualquier momento, el titular de los datos personales podrá revocar su consentimiento para el tratamiento de los datos personales, para ello es necesario que usted presente una solicitud de revocación vía correo electrónico a nuestra dirección, así como también los documentos necesarios que acrediten su personalidad como titular. MARVELSA dará revisión a la solicitud y a los documentos que adjunte para verificar si su solicitud de revocación procede y en un máximo de veinte días hábiles dará su resolución por la misma vía.

Para consultar el aviso de privacidad integral y revisar los términos y condiciones del tratamiento de sus datos personales, usted podrá acceder a nuestra página web: www.marvelsa.com.

Las marcas, nombres comerciales y/o signos distintivos que se listan a continuación son propiedad de sus respectivos titulares y no existe ningún tipo de relación comercial o asociación, licencias o autorizaciones para fabricación, comercialización de productos o prestación de servicios entre dichos titulares y Comercializadora Marvel, S.A. de C.V., su mención o referencia es única y exclusivamente con fines informativos, las alusiones a otras marcas indicadas en el catálogo son exclusivamente indicativas, ya que se suministran piezas NO ORIGINALES y adaptables a estas.

ARCHER, ARIENS, AMC, AYP, BLACK & DECKER, BOLENS, BRIGGS & STRATTON, COX, CUB CADET, CHAMPION, DEUTSCHER, DIXON, DUCAR, ECHO, ENCORE, EXMARK, FERRIS, FLYMO, GILSON, GRASSHOPPER, GAVELY, GREATE DANE, GREEN MACHINE, GREENFIELD, HOMELITE, HONDA, HUSQVARNA, JAKMAX, JOHN DEERE, JONSEREDM, K&S, KAWASAKI, KEES, KOHLER, KUBOTA, LAWN BOY, LAWN CHIEF, LECHLER, LESCO, LITTLE WONDER, MAKITA, MARUYAMA, MASPORT, MAXIM, McCULLOCH, McLINE, MITSUBISHI, MORRISON, MTD, MURRAY, NGK, NIKKI, NOMA, OREGON, OLEO MAC, ONAM, PARTNER, PHELON, POULAN, ROBIN, ROPER, ROVER, RYOBI, SCAG, SEARS, SHINDAIWA, SIMPLICITY, SNAPPER, STIHL, SOLO, SWISSMEX, TANAKA, TECUMSEH, WESTWOOD, WHEELHORSE, WOOD, YRDMAN, ZAMA, ADAMA, AGROSCIENCE, ARYSTA, BAYER, BIOIBERICA, CUPROSA, DRAGON, OMEX, SQM, SUMMIT AGRO, SYNGENTA, TEPEYAC Y APOLLO TYRES.

MARVELSA^{MR}

PARAZZINI
PRO

KAWASHIMA
PRO

POWER HUNT

TAKASHI



ULTRA **FOX**

TROY-BILT

2024, Comercializadora Marvel S.A. de C.V.
Av. Privada de la Cruz No. 13. Santa Cruz de las Flores
Tlajomulco de Zúñiga, Jalisco. México. C.P. 45640

www.marvelsa.com